



+ESTIMA

'23

КАТАЛОГ  
ПРОДУКЦИИ  
Генеральный

PRODUCT  
CATALOGUE  
General



КАТАЛОГ  
ПРОДУКЦИИ

2023

**GENERAL CATALOGUE**



# О КОМПАНИИ

## ABOUT US

### ESTIMA – БОЛЬШЕ, ЧЕМ КЕРАМОГРАНИТ

- >20 ЛЕТ НА РЫНКЕ
- >1 500 СОТРУДНИКОВ
- 19 ФИРМЕННЫХ САЛОНОВ
- 15 МЛН. М<sup>2</sup> КЕРАМОГРАНИТА В ГОД

За каждым впечатляющими цифрами стоят люди, профессионалы своего дела, ежедневно разделяющие свои знания, силы, время и эмоции с ESTIMA.

За каждой историей стоит бесценный опыт, пробы, взлеты и результат, проверенный временем и клиентами компании.

### ESTIMA – MORE THAN PORCELAIN TILE

- >20 YEARS ON THE MARKET
- >1 500 EMPLOYEES
- 19 BRANDED RETAIL STORES
- MORE THAN 15 MLN M<sup>2</sup> OF PORCELAIN TILE ANNUALLY

Behind impressive figures there are people, true experts who regularly share their knowledge and skills, efforts, time and emotions with ESTIMA.

Each history is the route of experience, attempts, rises and results tested by time and company's clients.

На протяжении двадцати лет компания ESTIMA сохраняет верность своим принципам, взятым за основу еще с момента выбора названия.

«Estima» в переводе с испанского — «уважение».

МИССИЯ КОМПАНИИ: «ЛИДЕРСТВО, ОСНОВАННОЕ НА ДОВЕРИИ»

- Первый производитель керамогранита в России
- Профессионалы, признанные на мировом рынке
- Вектор развития целой индустрии

ЦЕННОСТИ КОМПАНИИ ESTIMA

- Соблюдаем правила: открытость и доверие
- Сохраняем традиции: стабильность для сотрудника, надежность для партнера
- Лидируем на рынке: непрерывное развитие и инновационные технологии
- Думаем о будущем: ответственный подход к делу
- Заботимся о клиенте: понимание потребностей и желание сделать жизнь лучше

### OUR MISSION AND VALUES

ESTIMA stays loyal to its principles taken as a basis at the beginning stage of its activity for 20 years.

“Estima” means “respect” in Spanish.

COMPANY'S MISSION: “LEADERSHIP BASED ON TRUST”

- First manufacturer of porcelain tiles in Russia
- Professionals recognized on the global market
- Vector of development for the whole industry

ESTIMA'S VALUES

- We follow the rules: transparency and trust
- We retain traditions: stability for employee, reliability for partner
- We lead on the market: continuous development and innovative technologies
- We think about future: responsible business approach
- We take care of our client: we understand needs and we make life better



# ОБРАЩЕНИЕ КОМАНДЫ

## TEAM'S MESSAGE

Если вы читаете наше письмо, значит у нас есть отличный повод как для знакомства, так и для продолжения плодотворного сотрудничества!

В команде ESTIMA более 1 500 человек ежедневно трудятся на благо компании и развития отрасли. Среди нас огромное количество разносторонних профессионалов, совершенствующих продукцию, сервис и коммуникацию с вами – нашими партнерами и клиентами.

Широкий портфель брендов и разнообразный ассортимент, высокий клиентский сервис, забота об экологии, качественные материалы и индивидуальный подход к каждому клиенту – наши приоритеты, на основе которых мы работаем с вами уже более 20 лет.

Estima – это лидерство, основанное на доверии. И мы всегда готовы оправдать эту ценность!

Reading this letter means a great pretext to get acquainted or continue our successful cooperation!

There are more than 1500 people in our team who work for the benefit of ESTIMA and industry development. There are plenty of experts who make our product service and communication better for both partners and clients.

A wide range of brand assortment, high standards of client service, environmental care, high quality materials and customized approach have been among our priorities for more than 20 years.

Estima is leadership based on trust. And we are ready to live up to these values.

*С заботой о вас,*  
команда ESTIMA

*With love and care,*  
ESTIMA team





# ПРОИЗВОДСТВО

## PRODUCTION

В производственный комплекс компании ESTIMA входит два предприятия: Ногинский Комбинат Строительных Изделий (НКСИ) и Самарское Объединение Керамики (СОК). Оба производства оснащены передовым оборудованием от ведущих итальянских производителей.

Ежегодно компания ESTIMA проводит модернизацию собственных производственных предприятий. Совершенствование направлено на улучшение качества готовой продукции, расширение ассортимента товаров, а также на автоматизацию производства и развитие логистических центров.

Подобные инициативы позволяют компании производить плитку больших форматов, а также полностью удовлетворять запросы клиентов благодаря широкому ассортименту продукции высокого качества и разнообразию ценовых сегментов.

Manufacturing Association ESTIMA includes two enterprises: Noginsk Plant Of Construction Products (NCCP) and Samara Association of Ceramics (SOC). Each factory is well equipped with advanced Italian facilities.

ESTIMA annually performs modernization of the facilities. The enhancement is aimed at end-product improvement including assortment extension, manufacturing automation and development of logistic centers.

Make it possible to manufacture extra big format tiles and fully satisfy customers' demands due to best quality assortment range and reasonable price policy.

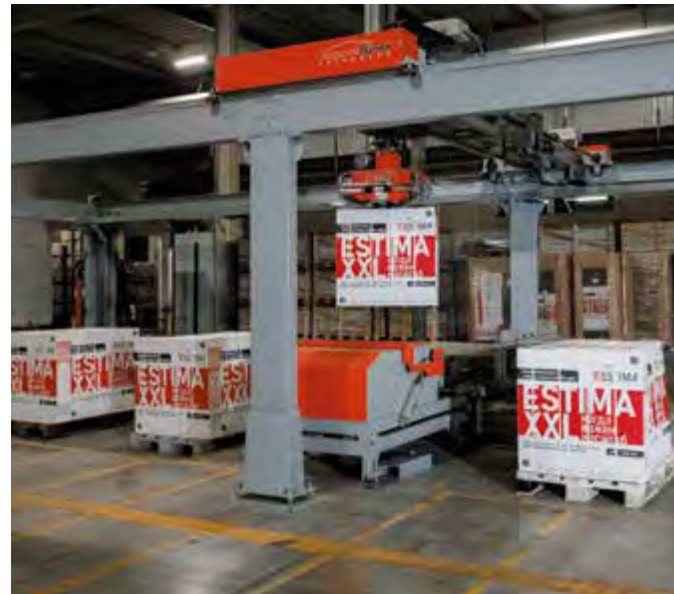



# GREEN & ECO

Инновации для компании ESTIMA — это, в первую очередь, бережное отношение к природе. Благодаря высоким технологиям компания оптимизирует потребление природных ресурсов и грамотно утилизирует отходы.

Innovation for ESTIMA is foremost a careful attitude to nature resources. Thanks to high technologies, our company optimizes natural resources consumption and competently disposes the wastes material.

Приобретая продукцию ТМ ESTIMA®, покупатель может быть уверен в том, что она изготовлена по передовым экотехнологиям:

When buying products of ТМ ESTIMA® one can be sure it is manufactured according to cutting edge eco-friendly technology:

## ВОДА WATER

Экономия важнейшего природного ресурса — воды, осуществляется за счет ее многократного использования. Техническая вода очищается и используется повторно. Отфильтрованный осадок и пыль, а также все материалы, отбракованные до обжига, являются внутренним возвратным сырьем, которое идет на производство специального продукта EcoGres.

Water saving as the most important natural resource is possible due to reuse. Technical water is cleaned and used repeatedly. Sediment and dust precipitated on air filters extracted from water and including all the materials scrapped before calcination are internal returnable raw materials that are used to produce special EcoGres product.

Производство керамогранита ТМ ESTIMA® построено по замкнутому циклу и является практически полностью безотходным. Производственные помещения и технологическое оборудование оснащены экофильтрами, которые исключают вредные промышленные выбросы в окружающую среду.

## ВОЗДУХ AIR

ТМ ESTIMA® porcelain tiles manufacturing is designed cyclically, and this is almost waste-free production. Manufacturing premises and technological equipment are fitted with ecofilters that excluding a possibility of pollutant industrial emissions into the environment.

## ЭНЕРГИЯ ENERGY

Одной из энергоэффективных технологий, применяемых на заводах, является вторичное использование горячего воздуха. Он отводится по специальным воздуховодам и после фильтрации отапливает складские и производственные помещения.

Energy efficient technology used in our factories is the reuse use of warm air. The warm air is vented through special air duct and after the filtration is used to heat the warehouse and manufacturing premises.



Производство керамического гранита TM ESTIMA® полностью отвечает «зеленым» стандартам. В результате получается материал, отличающийся высокими эксплуатационными показателями и впечатляюще продолжительным сроком службы—более 50 лет.

Компания использует лучшее сырье: высококачественная белая глина, отечественные полевые шпаты, материалы для декорирования от ведущих европейских производителей.

TM ESTIMA® porcelain tiles manufacturing is completely compliant with “green” standards. As a result, we receive the material with such features as high performance and impressively long (more than 50 years) durability.

Our company uses the best raw materials: high-quality white clay, domestic feldspars, decoration materials produced by the leading European manufacturers.



## ЭКОЛОГИЯ КАК БЕЗУСЛОВНЫЙ ПРИОРИТЕТ

ECOLOGY  
AS AN ULTIMATE  
PRIORITY

За внедрение технологии производства керамогранита EcoGres из внутреннего возвратного сырья компания ESTIMA была отмечена дипломом и награждена призовой статуэткой «Аист» в номинации «ЭКОпродукция».

ESTIMA was awarded with a diploma and a prize “Aist” statuette in “Ecoproduction” category for the implementation of porcelain tiles manufacturing from internal returnable raw materials EcoGres technology.

## СОЦИАЛЬНО- ОТВЕТСТВЕННОЕ ПРОИЗВОДСТВО

SOCIALLY  
RESPONSIBLE  
MANUFACTURING

Компания ESTIMA успешно прошла аудит социальной ответственности ICS, инициатором которого выступил лидер в области сертификации—Bureau Veritas Certification rus по заказу Adeo Group (Leroy Merlin). Социальный аудит включал следующие направления: трудовые отношения с персоналом, противопожарная безопасность, охрана труда, экология, а также безопасность жизни и здоровья работников предприятия и окружающей среды.

ESTIMA has successfully passed the ICS social responsibility audit. The initiative belongs to the leader in the domain of certification—Bureau Veritas Certification rus on behalf of Adeo Group (Leroy Merlin).

Social audit included the following directions: labor relations with the personnel, fire safety, labor protection, ecology and also safety of employees’ life and health at the enterprise and the environment safety.



# СОДЕРЖАНИЕ

## CONTENT

- 2 О КОМПАНИИ  
ABOUT US
- 4 ОБРАЩЕНИЕ  
КОМАНДЫ  
TEAM'S MESSAGE
- 6 ПРОИЗВОДСТВО  
PRODUCTION
- 8 «ЗЕЛЕНое»  
ПРОИЗВОДСТВО  
GREEN & ECO
- 14 АЛФАВИТНЫЙ  
УКАЗАТЕЛЬ  
INDEX

## 48 MARBLE



- 50 BERNINI
- 64 CHAMBORD
- 70 IDEAL
- 80 MONTIS
- 88 VISION

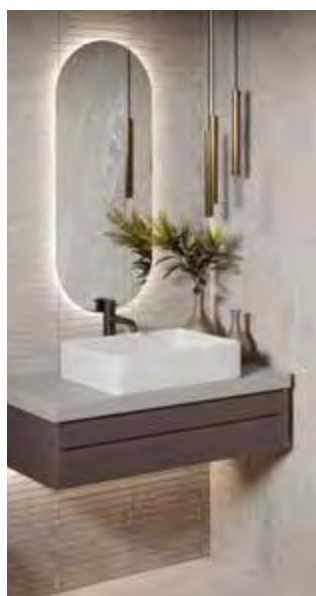

## 98 STONE

- 100 GABBRO
- 112 JAZZ
- 122 TERRA
- 136 TRAMONTANA

## 16 ESTIMA XXL



- 20 BERNINI
- 22 MONTIS
- 23 IDEAL
- 24 VISION
- 28 GABBRO
- 32 TERRA
- 34 COSMOS
- 35 FUSION
- 38 LOFT
- 40 LUNA
- 42 TRAFFIC
- 44 RAINBOW
- 45 YOUR COLOR



## 152 WOOD

- 154 ARTWOOD
- 160 BRIGANTINA
- 174 CLASSIC WOOD

## 186 CEMENT

- 188 LOFT
- 200 LUNA
- 214 TRAFFIC

## 224 DESIGN

- 226 AGLOMERAT
- 232 COSMOS
- 246 FUSION
- 254 IRON



## 260 COMMERCIAL

- 262 RAINBOW
- 268 STANDARD
- 272 TECHNICA STANDARD
- 276 YOUR COLOR



## 282 ESTIMA City

- 284 ART
- 288 MELODY
- 294 RAGTIME
- 298 ROCK
- 302 SOLO
- 306 UNDERGROUND
- 312 BRIGANTINA
- 318 DREAM WOOD

- ИЗДЕЛИЯ ИЗ КЕРАМОГРАНИТА**
- 324 FABRICATED PRODUCTS FROM GRES  
PORCELAIN STONEWARE

- ДЕКОРАТИВНЫЕ ИЗДЕЛИЯ**
- 326 DECORS



- СПЕЦИАЛЬНЫЕ ИЗДЕЛИЯ И СТУПЕНИ**
- 330 SPECIAL TRIMS AND STEPS



- СОЧЕТАНИЯ ЦВЕТОВ И КОЛЛЕКЦИЙ**
- 334 MIX EFFECT

- РЕШЕНИЕ ДЛЯ ЛЮБОГО ПРОЕКТА**
- 336 THE SOLUTION FOR ANY PROJECT

- НАШИ ПРОЕКТЫ**
- 338 OUR PROJECTS

- ВНИМАНИЮ ПОТРЕБИТЕЛЕЙ**
- 352 TO THE CONSUMERS ATTENTION

- РЕКОМЕНДАЦИИ ПО УХОДУ**
- 354 CLEANING AND MAINTENANCE RECOMMENDATIONS

- РЕКОМЕНДАЦИИ ПО РАБОТЕ С КРУПНЫМ ФОРМАТОМ**
- 356 LARGE FORMAT RECOMMENDATIONS

- РЕКОМЕНДАЦИИ ПО УКЛАДКЕ**
- 358 RECOMMENDATIONS FOR LAYING

- ТЕХНИЧЕСКАЯ ИНФОРМАЦИЯ**
- 360 TECHNICAL DATA

- 364 MATRIX

- СЕРТИФИКАЦИЯ**
- 373 CERTIFICATIONS

- КОНТАКТЫ**
- 374 CONTACTS

- УСЛОВНЫЕ ОБОЗНАЧЕНИЯ**
- 376 SYMBOLS



# XXL & ESTIMA

AGLOMERAT AG <b>A</b> 226	ARTWOOD AW 154	BERNINI BR <b>B</b> 20, 50
BRIGANTINA BG 160	CHAMBORD CB 64	CLASSIC WOOD CW 174
COSMOS CM 34, 232	FUSION FS 35, 246	GABBRO GB <b>G</b> 28, 100
IDEAL ID <b>I</b> 23, 70	IRON IR 254	JAZZ JZ <b>J</b> 112
LOFT LF <b>L</b> 38, 188	LUNA LN 40, 200	MONTIS MN <b>M</b> 22, 80
RAINBOW RW <b>R</b> 44, 262	STANDARD ST <b>S</b> 268	TERRA TE <b>T</b> 32, 122

TRAFFIC TF 42, 214	TRAMONTANA TN 136	VISION VS <b>V</b> 24, 88
YOUR COLOR YC <b>Y</b> 45, 276		

# ESTIMA City

ART AR <b>A</b> 284	BRIGANTINA BG <b>B</b> 312	DREAM WOOD DW <b>D</b> 318
MELODY MO <b>M</b> 288	RAGTIME RG <b>R</b> 294	ROCK RC 298
SOLO SO <b>S</b> 302	UNDERGROUND UN <b>U</b> 306	



# XXL

Переверните свое представление об интерьере и экстерьере с широкоформатным керамогранитом ESTIMA. Линейка XXL позволяет создать монолитную поверхность, едва отличимую от природного материала. Когда масштаб - это важно.

Change your perception of the interior and exterior designs with ESTIMA large-sized porcelain stoneware. XXL collection enables one to create monolithic surface that is barely distinguishable from natural material. ESTIMA - when size matters.







IDEAL. White



# BERNINI BR



BR 01 pearl

## MPAMOP MARBLE

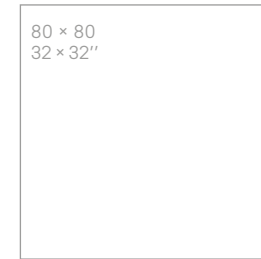

cm	in
80 x 80	32 x 32
80 x 160	32 x 64

неполированный natural

Показатели противоскольжения: R9 DCOF>0,42  
Slip resistance:

разные графические рисунки  
 different images



BR 02 beige



BR 03 grey



BR 04 dark brown





# MONTIS MN



MN 01 white

# IDEAL ID



ID 01 white



неполированный  
natural

cm	in
80 × 80	32 × 32
80 × 160	32 × 64



разные  
графические  
рисунки  
different  
images



# VISION VS



VS 02 grey



# MPAMOP MARBLE

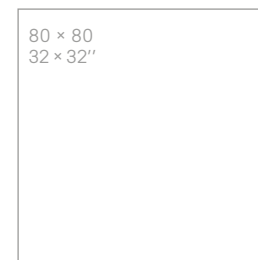

неполированный  
natural

cm	in
80 × 80	32 × 32
80 × 160	32 × 64

разные графические рисунки  
different images



VS 01 white



VS 03 black







MONTIS. White  
BRIGANTINA. Oak

VISION. White, grey, black

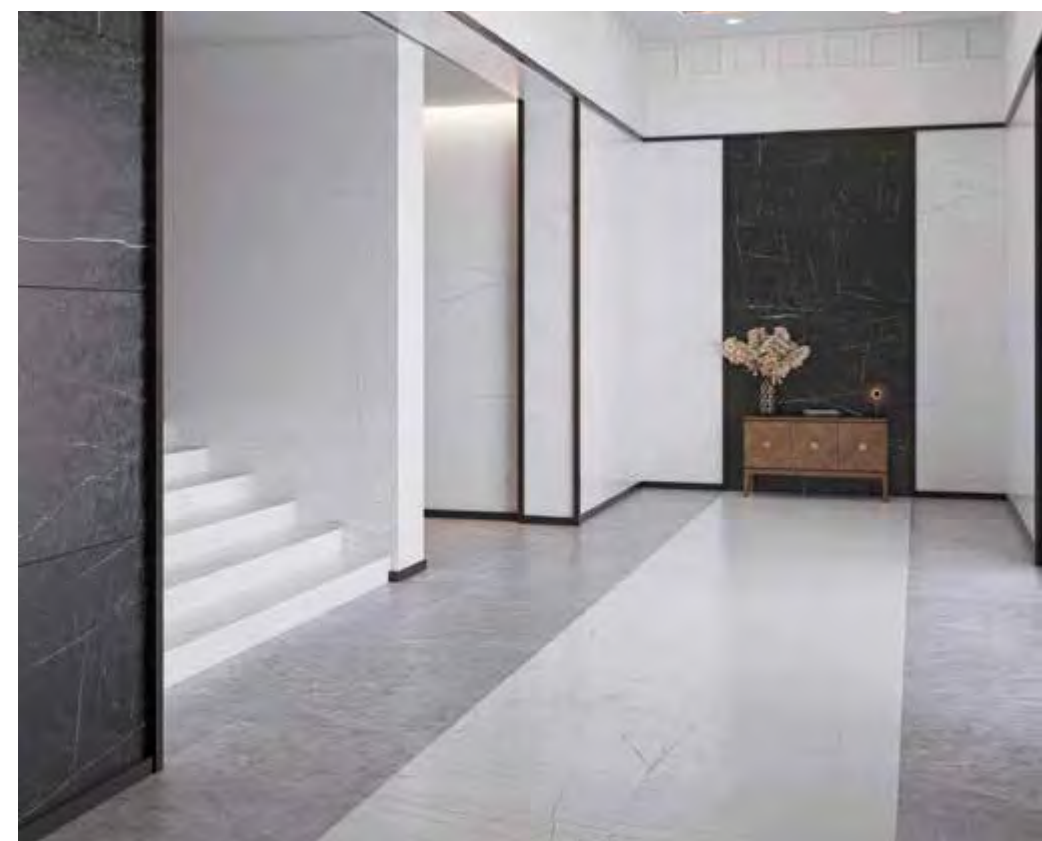



# GABBRO GB

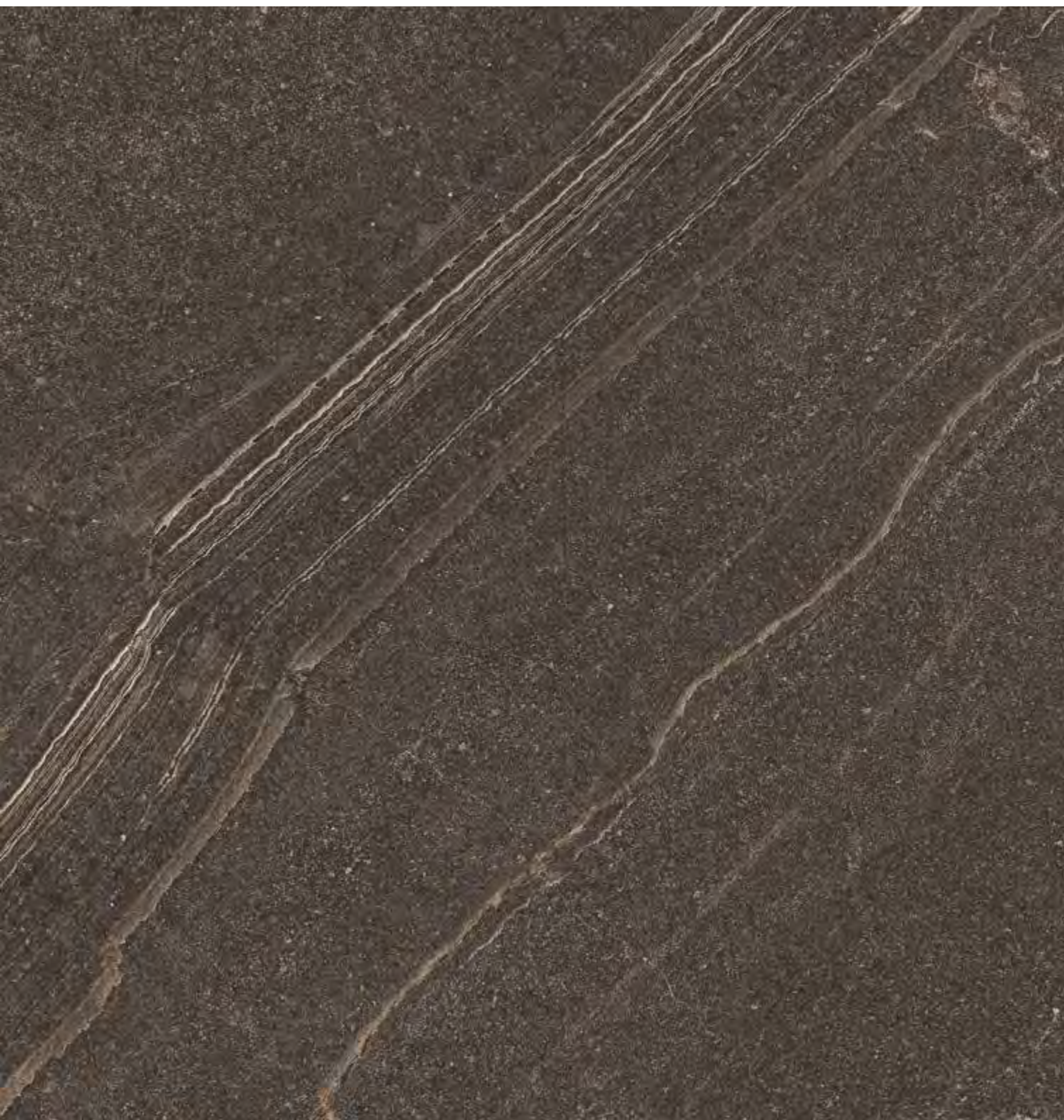

GB 04 brown



неполированный  
natural

Показатели противоскольжения:  
Slip resistance:

R9 DCOF>0,42

cm	in
80 × 80	32 × 32
80 × 160	32 × 64



разные  
графические  
рисунки  
different  
images

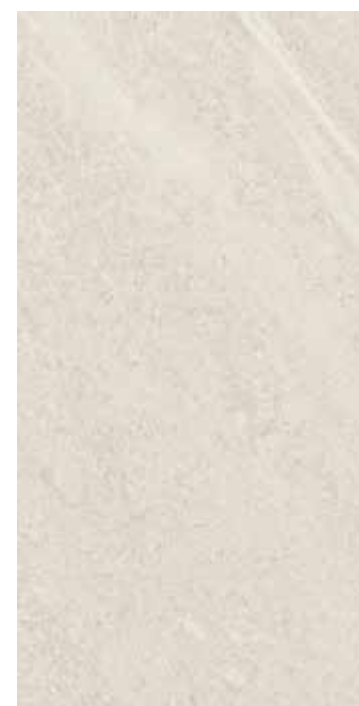

GB 01 white



GB 02 grey



GB 03 anthracite





GABBRO. Anthracite, brown  
CLASSIC WOOD. Rusty beige





# TERRA TE



TE 00 white

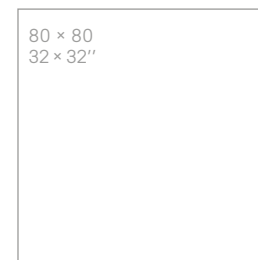

неполированный  
natural

Показатели противоскольжения:  
Slip resistance:

R9 DCOF>0,42

cm	in
80 × 80	32 × 32
80 × 160	32 × 64



разные  
графические  
рисунки  
different  
images



TE 01 beige



TE 02 grey



TE 03 anthracite

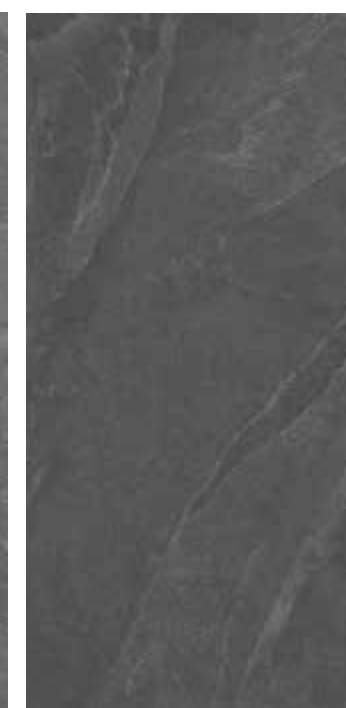

TE 04 black





# COSMOS CM



CM 00 white



CM 01 grey



CM 02 beige

80 × 80  
32 × 32"

cm	in
80 × 80	32 × 32

неполированный  
natural

Показатели противоскольжения:  
Slip resistance:  
R9 DCOF>0,42

разные графические рисунки  
different images

PEI IV V1

# FUSION FS



FS 02 brown

80 × 160  
32 × 64"

80 × 80  
32 × 32"

неполированный  
natural

cm	in
80 × 80	32 × 32
80 × 160	32 × 64

PEI III V3

разные графические рисунки  
different images

Показатели противоскольжения:  
Slip resistance:  
R9 DCOF>0,42

FUSION. Brown







COSMOS. Grey  
CLASSIC WOOD. Light grey



# LOFT LF



неполированный  
natural

Показатели противоскольжения:  
Slip resistance:  
R9 | A | DCOF>0,42

LF 00 white



LF 01 grey



LF 02 dark grey



LF 03 moka



LF 04 graphite



LOFT. Grey, dark grey



разные  
графические  
рисунки  
different  
images

cm	in
80 × 80	32 × 32
80 × 160	32 × 64



# LUNA LN



LUNA. Beige

неполированный  
natural

cm	in
80 × 80	32 × 32
80 × 160	32 × 64

Показатели противоскольжения:  
Slip resistance:

R9 DCOF>0,42



разные  
графические  
рисунки  
different  
images



LN 00 white



LN 01 beige



LN 02 grey



LN 03 anthracite



LN 04 black





# TRAFFIC TF



TF 01 grey

TF 03 dark grey



неполированный  
natural

Показатели противоскольжения:  
Slip resistance:

R9 DCOF>0,42



V2

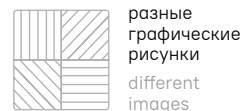

разные  
графические  
рисунки  
different  
images

cm	in
80 × 80	32 × 32
80 × 160	32 × 64

## ЦЕМЕНТ CEMENT



TRAFFIC. Grey, dark grey



# RAINBOW RW

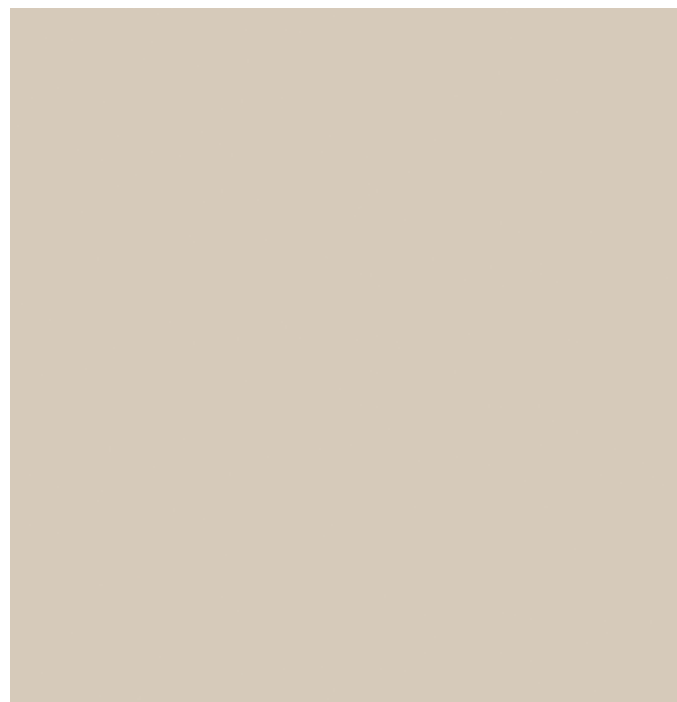

неполированный  
natural

Показатели противоскольжения:  
Slip resistance:

R9 DCOF>0,42



cm	in
80 × 80	32 × 32
80 × 160	32 × 64

RW 01 ivory

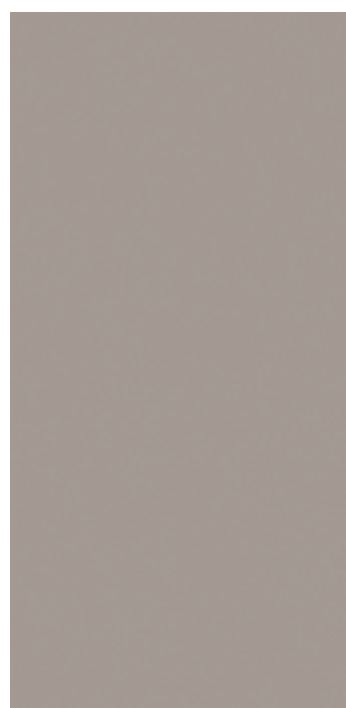

RW 03 brown grey



RW 033 dark grey



RW 034 anthracite



RW 04 brown



# YOUR COLOR\* YC

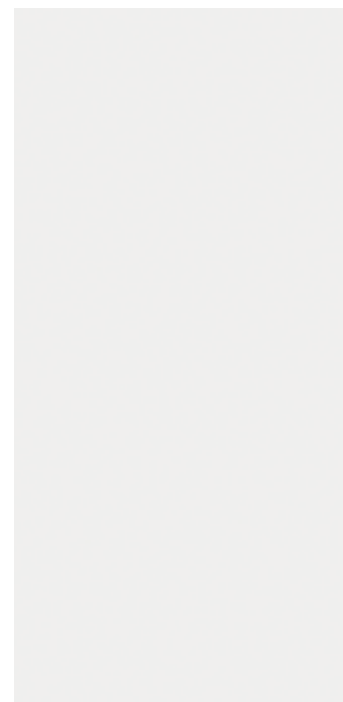

YC 04

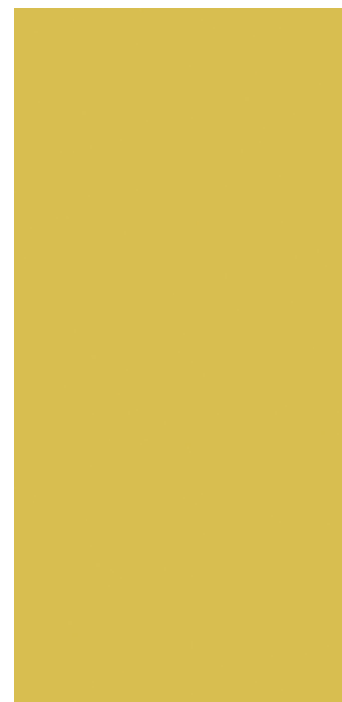

YC 14

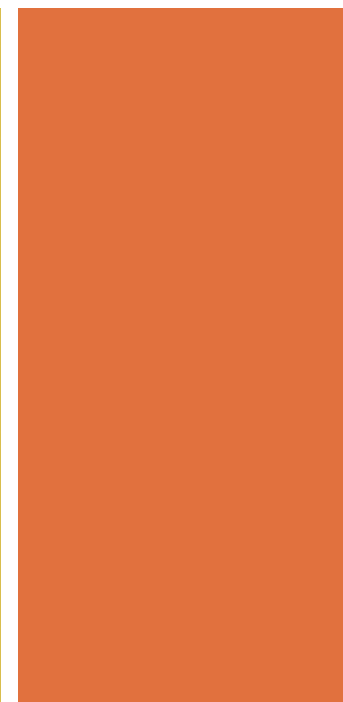

YC 25

неполированный  
natural

Показатели противоскольжения:  
Slip resistance:

R9 DCOF>0,42



cm	in
80 × 80	32 × 32
80 × 160	32 × 64



YC 36



YC 55

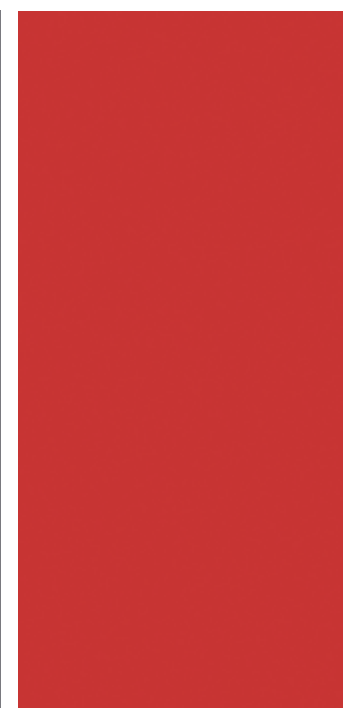

YC 75



YC 165



\* Только для фасадного применения  
\* Only for facade usage





YOUR COLOR YC 04, YC 55, YC 75



RAINBOW. Ivory, dark grey, anthracite

упаковка и вес package and weight

формат	size	поверхн.	рект.	толщ.	thk	в коробке box				1 м <sup>2</sup> 1 m <sup>2</sup>		в палете pallet					
						шт.	м <sup>2</sup>	фут <sup>2</sup>	кг	фунт	кг	фунт	кор.	м <sup>2</sup>	фут <sup>2</sup>	кг	фунт
cm	in	surface	rect.	mm	in	pcs	m <sup>2</sup>	ft <sup>2</sup>	kg	lbs	kg	lbs	box	m <sup>2</sup>	ft <sup>2</sup>	kg	lbs
80 × 80	32 × 32	неп. nat.	●	11	0,43	2	1,28	13,78	32,9	72,4	25,7	56,6	35	44,8	482	1 150	2 535
80 × 160	32 × 64					1	1,28	13,78	33,3	73,5	26,0	57,4	36	46,08	496	1 200	2 646



# МРАМОР MARBLE

История мрамора настолько же многообразна, насколько разным может быть узор этого удивительного материала. Утонченные и благородные, классические и современные – коллекции из семейства «Мрамор» с невероятной реалистичностью воспроизводят каждую вену и прожилку, создавая неповторимый выразительный рисунок натурального мрамора.

The diversity of marble is reflected not only in its history but also in the pattern itself. Being sophisticated and noble, classy and modern – the Marble range collections realistically reproduce each vein, creating a unique expressive print of natural marble.







# BERNINI

BR

мрамор  
marble



BERNINI. Beige  
Mosaic beige  
DANTREE. Light beige





BERNINI. Grey  
TRAMONTNA. Grey  
CLASSIC WOOD. Light grey



# BERNINI BR

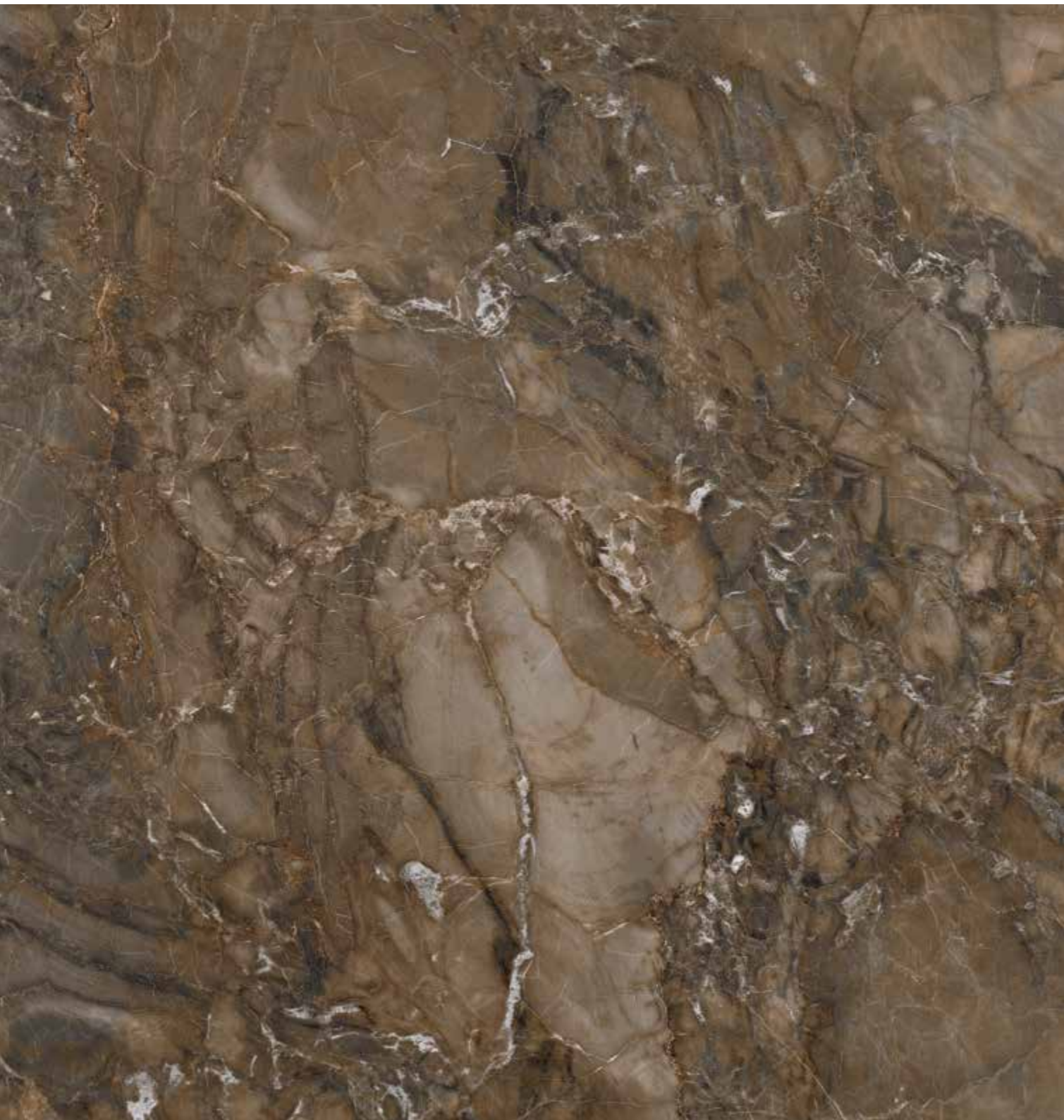

BR 04 dark brown



# MPAMOP MARBLE

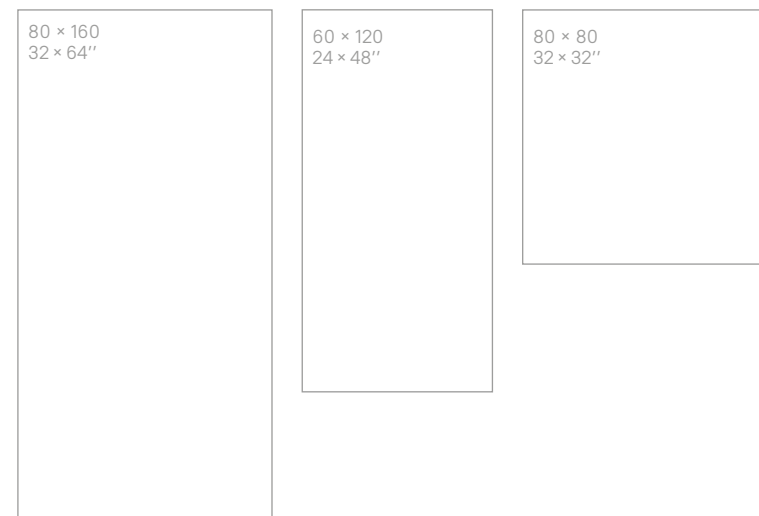

cm	in
неполированный natural	
полированный polished	
■ 60 × 120	24 × 48
неполированный natural	
■ 80 × 80	32 × 32
■ 80 × 160	32 × 64

неполированный natural

Показатели противоскольжения: R9 DCOF>0,42  
Slip resistance:



полированный polished



BR 01 pearl



BR 02 beige



BR 03 grey







BERNINI. Pearl  
LUNA. Beige

упаковка и вес package and weight

формат	size	поверхн.	рект.	толщ.	thk	в коробке box				1 м <sup>2</sup> 1 m <sup>2</sup>		в палете pallet					
						шт.	м <sup>2</sup>	фут <sup>2</sup>	кг	фунт	кг	фунт	кор.	м <sup>2</sup>	фут <sup>2</sup>	кг	фунт
cm	in	surface	rect.	mm	in	pcs	m <sup>2</sup>	ft <sup>2</sup>	kg	lbs	kg	lbs	box	m <sup>2</sup>	ft <sup>2</sup>	kg	lbs
■ 60 × 120	24 × 48	неп. nat. пол. pol.	●	10	0,39	2	1,44	15,5	34,6	76,3	24,0	53,0	27	38,88	419	934	2 059
■ 80 × 80	32 × 32	неп. nat.		11	0,43				35,2	77,6	24,5	53,9	25,7	56,6	35	44,8	482
■ 80 × 160	32 × 64	неп. nat.				1	1,28	13,78	33,3	73,5	26,0	57,4	36	46,08	496	1 200	2 646



# BERNINI BR

Декоративные изделия  
Decors

## MOSAIC 5 × 5 (2 × 2")

30 × 30  
12 × 12"

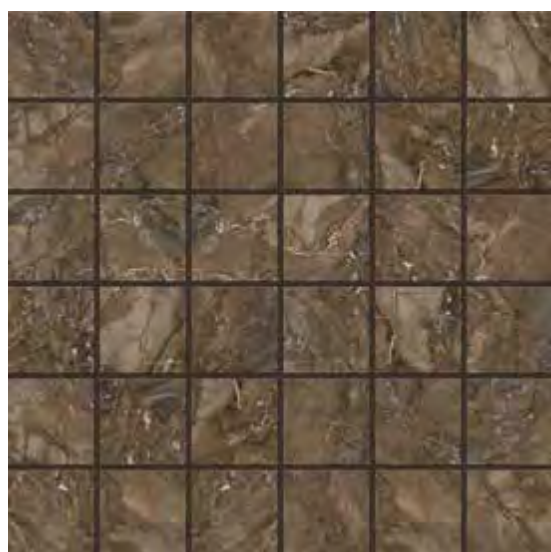

BR 04 dark brown

неполированный natural  
полированный polished

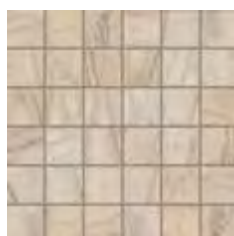

BR 01 pearl



BR 02 beige



BR 03 grey

## HEXAGON

25 × 28,5  
9,8 × 11,2"



BR 04 dark brown

неполированный natural  
полированный polished



BR 01 pearl



BR 02 beige



BR 03 grey

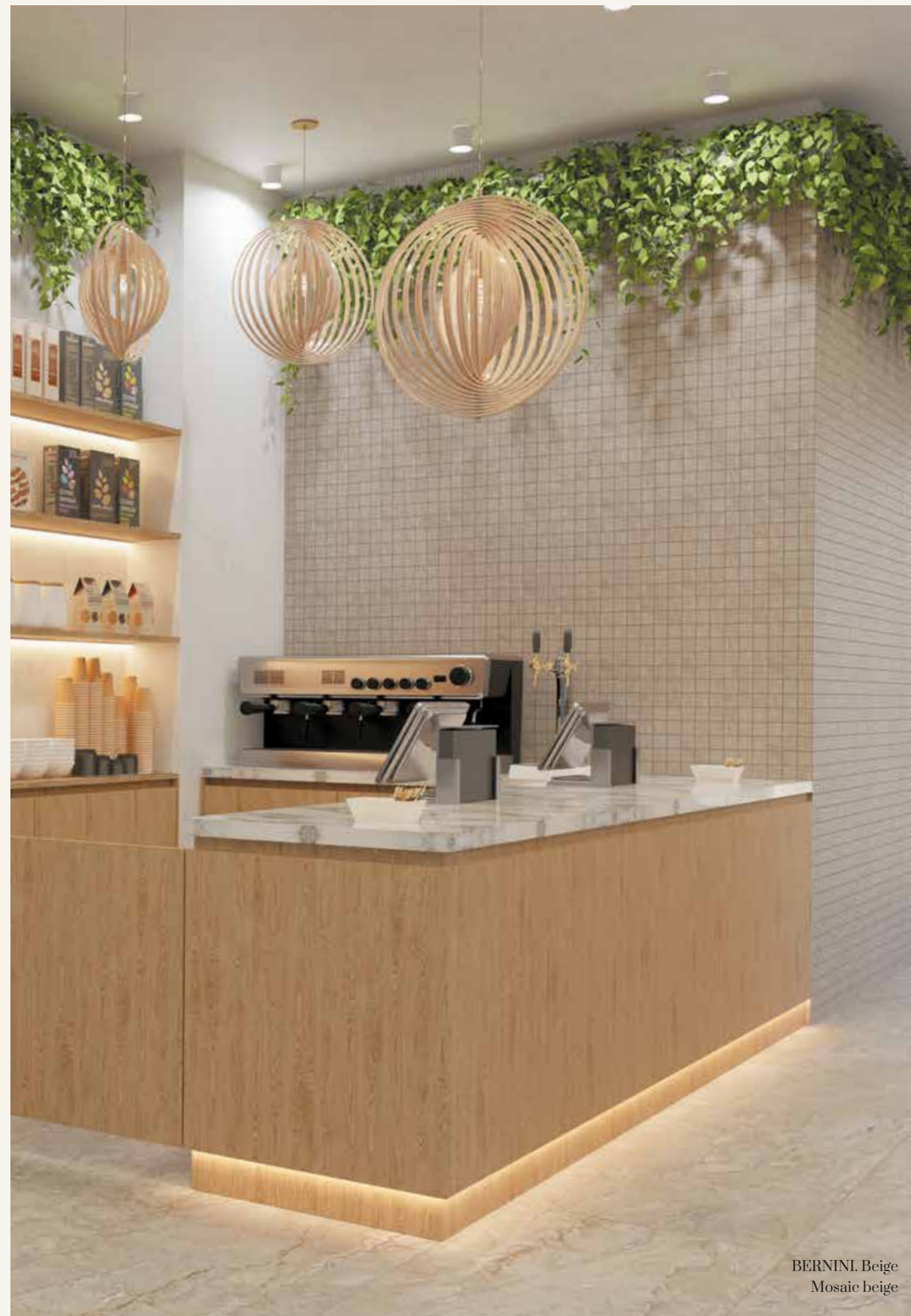

BERNINI Beige  
Mosaic beige







# BERNINI BR

Специальные изделия  
Special trims

Комплект: ступень без насечек с бортиком и подступенком  
Set: Step tread without stripes with nose and riser

33 × 120 cm / 14,5 × 120  
13,2 × 48" / 5,7 × 48"



BR 04 dark brown



BR 01 pearl



BR 02 beige



BR 03 grey

неполированный natural

Ступень с насечками  
Step tread with stripes

30 × 120 cm / 12 × 48"

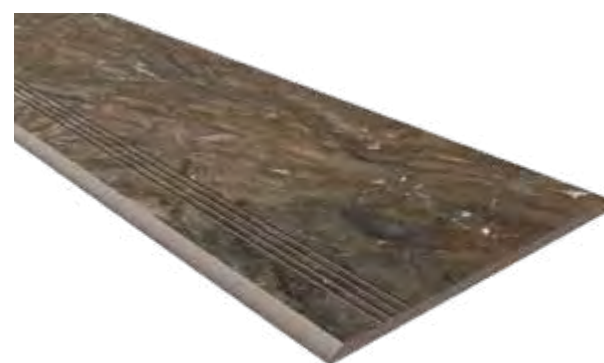

BR 04 dark brown



BR 01 pearl



BR 02 beige



BR 03 grey

неполированный natural



BERNINI. Dark brown  
Mosaic dark brown  
DANTREE. Light beige

Плинтус  
Skirting

7 × 60 cm / 3 × 24"

неполированный natural  
полированный polished



BR 04 dark brown



BR 01 pearl



BR 02 beige



BR 03 grey

упаковка и вес package and weight

типы ступеней types of steps	формат cm	size in	толщ. mm	thk in	1 шт. pc.				в коробке box				в палете pallet					
					м² m²	фут² ft²	кг kg	фунт lbs	шт. pcs	м² m²	фут² ft²	кг kg	фунт lbs	кор. box	м² m²	фут² ft²	кг kg	фунт lbs
Комплект: ступень без насечек с бортиком и подступенком Set: Step tread without stripes with nose and riser																		
ступень step tread	33 × 120	13,2 × 48	10*	0,39	0,396	4,3	16	35	2	0,792	8,5	32	71	40	31,7	341	1 266	2 790
подступенок riser	14,5 × 120	5,7 × 48																
Ступень с насечками Step with stripes	30 × 120	12 × 48	10		0,36	3,9	8,28	18,3	4	1,44	15,5	33,1	73	24	34,56	372,0	795	1 752
Плинтус Skirting	7 × 60	3 × 24			0,042	0,5	1	2,2	18	0,756	8	18	40	48	36	391	864	1 905

\* толщина ступени с учетом бортика составляет 32 мм (12,6")  
\* step tread thickness with nose is 32 mm (12,6")





# CHAMBORD CB

мрамор  
marble



# CHAMBORD CB



CB 01 mix color

## МРАМОР MARBLE

60 × 60  
24 × 24"

полированный polished



cm	in
60 × 60	24 × 24

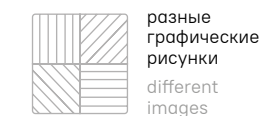

Внимание: допускается незначительное отклонение рисунка плитки от центральной оси.

Attention: A small deviation of the tile pattern from the central axis is considered acceptable.

упаковка и вес package and weight

формат	size	поверхн.	рект.	толщ.	thk	в коробке box					1 м <sup>2</sup> 1 m <sup>2</sup>		в палете pallet				
						шт.	м <sup>2</sup>	фут <sup>2</sup>	кг	фунт	кг	фунт	кор.	м <sup>2</sup>	фут <sup>2</sup>	кг	фунт
cm	in	surface	rect.	mm	in	pcs	m <sup>2</sup>	ft <sup>2</sup>	kg	lbs	kg	lbs	box	m <sup>2</sup>	ft <sup>2</sup>	kg	lbs
60 × 60	24 × 24	пол. pol.	●	10	0,39	4	1,44	15,5	34,3	75,5	23,8	52,5	30	43,2	465	1 028	2 266





CHAMBORD. Mix color  
 VISION. White  
 DANTREE. Light beige

CHAMBORD. Mix color







**IDEAL**

**ID**

мрамор  
marble





IDEAL. White  
LUNA/TERRA. Mosaic black



# IDEAL ID



ID 01 white

## МРАМОР MARBLE

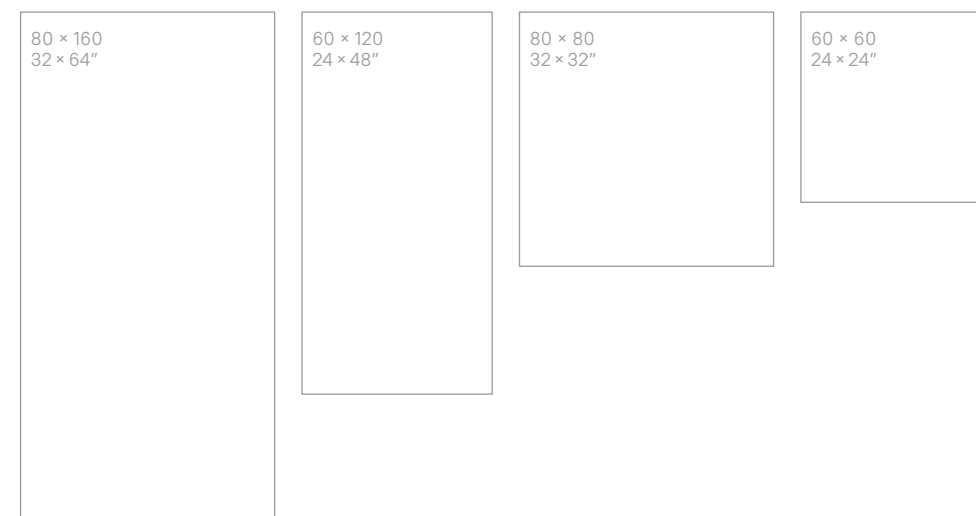

cm	in
неполированный natural	
полированный polished	
■ 60 × 60	24 × 24
■ 60 × 120	24 × 48
неполированный natural	
■ 80 × 80	32 × 32
■ 80 × 160	32 × 64

### неполированный natural

Показатели противоскольжения: R9 DCOF>0,42  
Slip resistance:

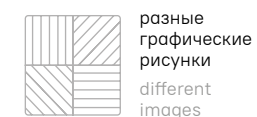

разные  
графические  
рисунки  
different  
images

### полированный polished

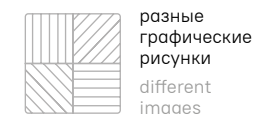

разные  
графические  
рисунки  
different  
images

### упаковка и вес package and weight

формат	size	поверхн.	рект.	толщ.	thk	в коробке box				1 м <sup>2</sup> 1 m <sup>2</sup>		в палете pallet								
						шт.	м <sup>2</sup>	фут <sup>2</sup>	кг	фунт	кг	фунт	кор.	м <sup>2</sup>	фут <sup>2</sup>	кг	фунт			
cm	in	surface	rect.	mm	in	pcs	m <sup>2</sup>	ft <sup>2</sup>	kg	lbs	kg	lbs	box	m <sup>2</sup>	ft <sup>2</sup>	kg	lbs			
■ 60 × 60	24 × 24	неп. nat.	●	10	0,39	4	1,44	15,5	34,3	75,5	23,8	52,5	30	43,2	465	1 028	2 266			
		пол. pol.							34,2			52,4				1 027	2 264			
■ 60 × 120	24 × 48	неп. nat.				2	11	0,43	1	1,28	13,78	34,6	76,3	24,0	53,0	27	38,88	419	934	2 059
		пол. pol.										35,2			77,6				24,5	53,9
■ 80 × 80	32 × 32	неп. nat.							32,9	72,4	25,7	56,6	35	44,8	482	1 150	2 535			
■ 80 × 160	32 × 64	неп. nat.							33,3	73,5	26,0	57,4	36	46,08	496	1 200	2 646			



# IDEAL ID

Декоративные изделия  
Decors

## MOSAIC 5 × 5 (2 × 2")

30 × 30      неполированный natural  
12 × 12"      полированный polished



ID 01 white

## HEXAGON

25 × 28,5      неполированный natural  
9,8 × 11,2"      полированный polished



ID 01 white

### упаковка и вес package and weight

типы мозаик types of mosaics	формат cm	size in	толщ. mm	thk in	1 шт. pcs.				в коробке box					в паллете pallet				
					м <sup>2</sup>	фут <sup>2</sup>	кг	фунт	шт.	м <sup>2</sup>	фут <sup>2</sup>	кг	фунт	кор.	м <sup>2</sup>	фут <sup>2</sup>	кг	фунт
Hexagon	25 × 28,5	9,8 × 11,2	10	0,39	0,05	0,5	1,7	3,7	10	0,51	5,5	16,7	36,8	36	18,3	196	600	1 323
Mosaic 5 × 5 (2 × 2")	30 × 30	12 × 12			0,09	1	2,1	4,6		0,9	9,7	20,7	45,6		32,4	349	745	1 643



IDEAL. Mosaic white  
ART WOOD. Maple



# IDEAL ID

Специальные изделия  
Special trims

Комплект: ступень без насечек с бортиком и подступенком  
Set: Step tread with nose and riser (without stripes)

33 × 120 cm / 14,5 × 120  
13,2 × 48" / 5,7 × 48" неполированный natural



ID 01 white

Ступень с насечками  
Step tread with stripes

30 × 120 cm / 12 × 48" неполированный natural



ID 01 white

Плинтус  
Skirting

7 × 60 cm / 3 × 24" неполированный natural  
полированный polished



ID 01 white



IDEAL. White  
Ступени (Steps) white

упаковка и вес package and weight

типы ступеней types of steps	формат cm	size in	толщ. mm	thk in	1 шт. pc.				в коробке box				в паллете pallet					
					м² m²	фут² ft²	кг kg	фунт lbs	шт. pcs	м² m²	фут² ft²	кг kg	фунт lbs	кор. box	м² m²	фут² ft²	кг kg	фунт lbs
Комплект: ступень без насечек с бортиком и подступенком Set: Step tread with nose and riser (without stripes)																		
ступень step tread	33 × 120	13,2 × 48	10*	0,39	0,396	4,3	16	35	2	0,792	8,5	32	71	40	31,7	341	1 266	2 790
подступенок riser	14,5 × 120	5,7 × 48			0,36	3,9	8,28	18,3	4	1,44	15,5	33,1	73	24	34,56	372,0	795	1 752
Ступень с насечками Step with stripes	30 × 120	12 × 48	10		0,042	0,5	1	2,2	18	0,756	8	18	40	48	36	391	864	1 905
Плинтус Skirting	7 × 60	3 × 24																

\* толщина ступени с учетом бортика составляет 32 мм (12,6")  
\* step tread thickness with nose is 32 mm (12,6")





# MONTIS

MN

мрамор  
marble

MONTIS. White



# MONTIS MN



MN 01 white

## МРАМОР MARBLE

cm	in
неполированный natural	
полированный polished	
■ 60 × 60	24 × 24
■ 60 × 120	24 × 48
неполированный natural	
■ 80 × 80	32 × 32
■ 80 × 160	32 × 64

### неполированный natural

Показатели противоскольжения: R9 DCOF>0,42  
Slip resistance:

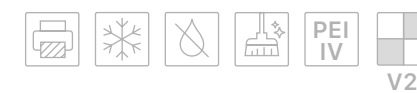

### полированный polished

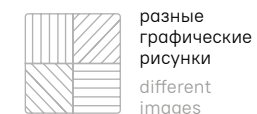

### упаковка и вес package and weight

формат	size	поверхн.	рект.	толщ.	thk	в коробке box				1 м <sup>2</sup> 1 m <sup>2</sup>		в палете pallet					
						шт.	м <sup>2</sup>	фут <sup>2</sup>	кг	фунт	кг	фунт	кор.	м <sup>2</sup>	фут <sup>2</sup>	кг	фунт
cm	in	surface	rect.	mm	in	pcs	m <sup>2</sup>	ft <sup>2</sup>	kg	lbs	kg	lbs	box	m <sup>2</sup>	ft <sup>2</sup>	kg	lbs
■ 60 × 60	24 × 24	неп. nat.	●	10	0,39	4	1,44	15,5	34,3	75,5	23,8	52,5	30	43,2	465	1 028	2 266
		пол. pol.				34,2			52,4		1 027	2 264					
■ 60 × 120	24 × 48	неп. nat.				2	34,6	76,3	24,0	53,0	27	38,88	419	934	2 059		
		пол. pol.				35,2			77,6		24,5			53,9		951	2 096
■ 80 × 80	32 × 32	неп. nat.	●	11	0,43	1	1,28	13,78	32,9	72,4	25,7	56,6	35	44,8	482	1 150	2 535
пол. pol.	33,3								73,5		26,0	57,4	36			46,08	



# MONTIS MN

Декоративные изделия  
Decors

## MOSAIC 5 × 5 (2 × 2")

30 × 30    неполированный natural  
12 × 12"    полированный polished



MN 01 white

## CUBE

29 × 25    неполированный natural  
11,4 × 9,8"    полированный polished



MN 01 white

## HEXAGON

25 × 28,5    неполированный natural  
9,8 × 11,2"    полированный polished



MN 01 white



MONTIS. Hexagon white

### упаковка и вес package and weight

типы мозаик types of mosaics	формат cm	size in	толщ. mm	thk in	1 шт. pcs.				в коробке box					в паллете pallet				
					м <sup>2</sup>	фут <sup>2</sup>	кг	фунт	шт.	м <sup>2</sup>	фут <sup>2</sup>	кг	фунт	кор.	м <sup>2</sup>	фут <sup>2</sup>	кг	фунт
					м <sup>2</sup>	фут <sup>2</sup>	кг	фунт	pcs	м <sup>2</sup>	фут <sup>2</sup>	кг	фунт	box	м <sup>2</sup>	фут <sup>2</sup>	кг	фунт
Cube	29 × 25	11,4 × 9,8	10	0,39	0,05	0,6	1,8	4		0,54	5,9	18	39,7		19,6	211	648	1 429
Hexagon	25 × 28,5	9,8 × 11,2			0,05	0,5	1,7	3,7	10	0,51	5,5	16,7	36,8	36	18,3	196	600	1 323
Mosaic 5 × 5 (2 × 2")	30 × 30	12 × 12			0,09	1	2,1	4,6		0,9	9,7	20,7	45,6		32,4	349	745	1 643



# MONTIS MN

Специальные изделия  
Special trims

Комплект: ступень с насечками,  
с бортиком и подступенком  
Set: Step tread and stripes  
with nose and riser

33 × 120 cm / 14,5 × 120  
13,2 × 48" / 5,7 × 48" неполированный natural

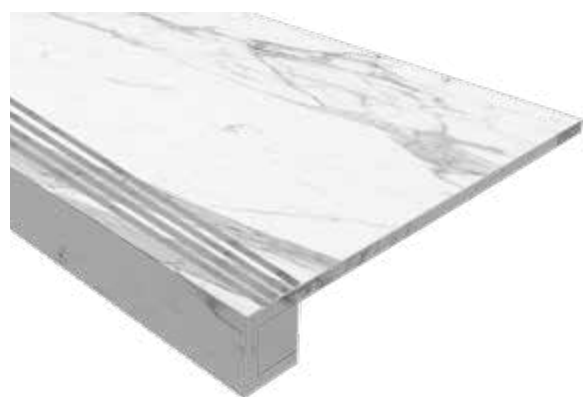

MN 01 white

Ступень с насечками  
Step tread with stripes

30 × 120 cm / 12 × 48"

неполированный natural

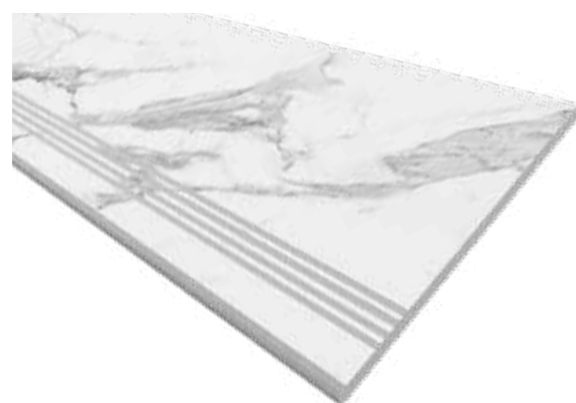

MN 01 white

Плинтус  
Skirting

7 × 60 cm / 3 × 24" неполированный natural  
полированный polished



MN 01 white



MONTIS. White  
Ступени (Steps) white

упаковка и вес package and weight

типы ступеней types of steps	формат cm	size in	толщ. mm	thk in	1 шт. pc.				в коробке box				в паллете pallet					
					м² m²	фут² ft²	кг kg	фунт lbs	шт. pcs	м² m²	фут² ft²	кг kg	фунт lbs	кор. box	м² m²	фут² ft²	кг kg	фунт lbs
Комплект: ступень с насечками, с бортиком и подступенком Set: Step tread and stripes with nose and riser																		
ступень step tread	33 × 120	13,2 × 48	10*	0,39	0,396	4,3	16	35	2	0,792	8,5	32	71	40	31,7	341	1 266	2 790
подступенок riser	14,5 × 120	5,7 × 48			0,36	3,9	8,28	18,3	4	1,44	15,5	33,1	73	24	34,56	372,0	795	1 752
Ступень с насечками Step with stripes	30 × 120	12 × 48	10		0,042	0,5	1	2,2	18	0,756	8	18	40	48	36	391	864	1 905
Плинтус Skirting	7 × 60	3 × 24																

\* толщина ступени с учетом бортика составляет 32 мм (12,6")  
\* step tread thickness with nose is 32 mm (12,6")





# VISION

мрамор  
marble

# VS



# VISION VS



VS 03 black



неполированный natural



cm	in
неполированный natural	
полированный polished	
■ 60 × 60	24 × 24
■ 60 × 120	24 × 48
неполированный natural	
■ 80 × 80	32 × 32
■ 80 × 160	32 × 64

неполированный natural

Показатели противоскольжения: R9 DCOF>0,42  
Slip resistance:



полированный polished



VS 01 white



VS 02 grey







VISION. White, black  
 CHAMBORD. Mix color  
 DANTREE. Light beige

упаковка и вес package and weight

формат	size	поверхн. surface	рект. rect.	толщ. mm	thk in	в коробе box					1 м <sup>2</sup> 1 m <sup>2</sup>		в палете pallet				
						шт. pcs	м <sup>2</sup> m <sup>2</sup>	фут <sup>2</sup> ft <sup>2</sup>	кг kg	фунт lbs	кг kg	фунт lbs	кор. box	м <sup>2</sup> m <sup>2</sup>	фут <sup>2</sup> ft <sup>2</sup>	кг kg	фунт lbs
■ 60 × 60	24 × 24	неп. пол. nat. pol.		10	0,39	4	1,44	15,5	34,3	75,5	23,8	52,5	30	43,2	465	1 028	2 266
■ 60 × 120	24 × 48	неп. пол. nat. pol.	●						34,2	52,4	24,0	53,0				1 027	2 264
■ 80 × 80	32 × 32	неп. пол. nat. pol.		11	0,43	2	1,28	13,78	34,6	76,3	24,5	53,9	27	38,88	419	934	2 059
■ 80 × 160	32 × 64	неп. пол. nat. pol.							35,2	77,6	25,7	56,6				951	2 096
						1			32,9	72,4	26,0	57,4	35	44,8	482	1 150	2 535
									33,3	73,5			36	46,08	496	1 200	2 646



# VISION VS

Декоративные изделия  
Decors

## MOSAIC 5 × 5 (2 × 2")

30 × 30  
12 × 12"

неполированный natural  
пополированный polished



VS 01 white



VS 02 grey

неполированный natural

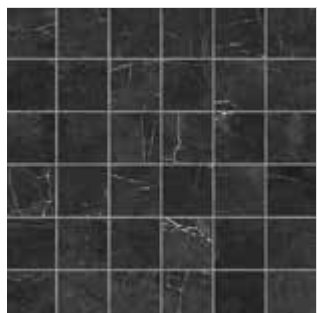

VS 03 black



VS 01 / VS 03  
white / black

## CUBE

29 × 25  
11,4 × 9,8"

неполированный natural



VS 01 / VS 02 / VS 03  
white / grey / black

### упаковка и вес package and weight

типы мозаик types of mosaics	формат cm	size in	толщ.   thk		1 шт. pc.				в коробке box					в палете pallet				
			mm	in	м² m²	фут² ft²	кг kg	фунт lbs	шт. pcs	м² m²	фут² ft²	кг kg	фунт lbs	кор. box	м² m²	фут² ft²	кг kg	фунт lbs
Cube	29 × 25	11,4 × 9,8	10	0,39	0,05	0,6	1,8	4	10	0,54	5,9	18	39,7	36	19,6	211	648	1 429
Mosaic 5 × 5 (2 × 2")	30 × 30	12 × 12			0,09	1	2,1	4,6	10	0,9	9,7	20,7	45,6	36	32,4	349	745	1 643



VISION. White  
Cube white, grey, black



# VISION VS

Специальные изделия  
Special trims

Комплект: ступень с насечками, с бортиком и подступенком  
Set: Step tread and stripes with nose and riser

33 × 120 cm / 14,5 × 120  
13,2 × 48" / 5,7 × 48"



VS 03 black



VS 01 white



VS 02 grey

неполированный natural

Плинтус  
Skirting

7 × 60 cm / 3 × 24"

неполированный natural



VS 03 black



VS 01 white



VS 02 grey

неполированный natural  
полированный polished



VISION. Grey  
Ступени (Steps) white

упаковка и вес package and weight

типы ступеней types of steps	формат cm	size in	толщ. mm	1 шт. pcs.				в коробке box				в паллете pallet					
				м <sup>2</sup> m <sup>2</sup>	фут <sup>2</sup> ft <sup>2</sup>	кг kg	фунт lbs	шт. pcs	м <sup>2</sup> m <sup>2</sup>	фут <sup>2</sup> ft <sup>2</sup>	кг kg	фунт lbs	кор. box	м <sup>2</sup> m <sup>2</sup>	фут <sup>2</sup> ft <sup>2</sup>	кг kg	фунт lbs
Комплект: ступень с насечками, с бортиком и подступенком Set: Step tread and stripes with nose and riser																	
ступень step tread	33 × 120	13,2 × 48	10*	0,396	4,3	16	35	2	0,792	8,5	32	71	40	31,7	341	1 266	2 790
подступенок riser	14,5 × 120	5,7 × 48															
Плинтус Skirting	7 × 60	3 × 24	10	0,042	0,5	1	2,2	18	0,756	8	18	40	48	36	391	864	1 905

\* толщина ступени с учетом бортика составляет 32 мм (12,6")

\* step tread thickness with nose is 32 mm (12,6")



# КАМЕНЬ

## STONE

Строгость и стойкий характер самой природы воспроизведены в каменной поверхности керамогранита из одноименного семейства. Еще с древних времен камень был незаменимым инструментом в руках людей, а сейчас его можно использовать в качестве украшения своего дома: начиная от минималистичного экостиля и заканчивая строгим джапанди. Коллекции керамогранита максимально естественно повторяют каждый миллиметр каменной фактуры.

Austerity and severity of nature are replicated in stone texture of the porcelain stoneware range. Since ancient times, the stone has been an indispensable tool for a human, and now it can be used as a decorative material for home interior: starting with minimalistic eco style and ending with strict japandi. Porcelain stoneware collections naturally replicate every millimeter of a stone texture.







# GABBRO

GB

камень  
stone

GABBRO. White  
BRIGANTINA. Aged oak





GABBRO. Gray



# GABBRO GB



GB 01 white



cm	in
■ 60 × 60	24 × 24
■ 60 × 120	24 × 48
■ 80 × 80	32 × 32
■ 80 × 160	32 × 64

неполированный natural

Показатели противоскольжения:  
Slip resistance:

R9 DCOF>0,42



разные  
графические  
рисунки  
different  
images



GB 02 grey



GB 03 anthracite



GB 04 brown





GABBRO. Anthracite  
 Мозаика (Mosaic). Brown (5x5)  
 CLASSIC WOOD. Dark grey



GABBRO. Anthracite, brown



упаковка и вес package and weight

формат cm	size in	поверхн. surface	рект. rect.	толщ. mm	thk in	в коробке box				1 м <sup>2</sup> 1 m <sup>2</sup>		в палете pallet					
						шт. pcs	м <sup>2</sup> m <sup>2</sup>	фут <sup>2</sup> ft <sup>2</sup>	кг kg	фунт lbs	кг kg	фунт lbs	кор. box	м <sup>2</sup> m <sup>2</sup>	фут <sup>2</sup> ft <sup>2</sup>	кг kg	фунт lbs
■ 60 × 60	24 × 24	неп. nat.	●	10	0,39	4	1,44	15,5	34,3	75,5	23,8	52,5	30	43,2	465	1028	2 266
■ 60 × 120	24 × 48					2			34,6	76,3	24,0	53,0	27	38,88	419	934	2 059
■ 80 × 80	32 × 32					1	1,28	13,78	32,9	72,4	25,7	56,6	35	44,8	482	1 150	2 535
■ 80 × 160	32 × 64					1			33,3	73,5	26,0	57,4	36	46,08	496	1 200	2 646



# GABBRO GB

Декоративные изделия  
Decors

## MOSAIC 5 × 5 (2 × 2'')

30 × 30  
12 × 12''



GB 01 white



GB 02 grey



GB 03 anthracite

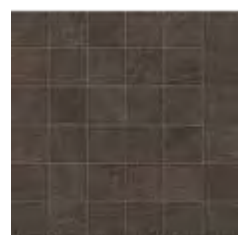

GB 04 brown

неполированный natural

## HEXAGON

25 × 28,5  
9,8 × 11,2''



GB 01 white



GB 02 grey



GB 03 anthracite



GB 04 brown

неполированный natural



GABBRO. Grey  
Hexagon grey

### упаковка и вес package and weight

типы мозаик types of mosaics	формат cm	size in	толщ. mm	thk in	1 шт. pcs.				в коробке box					в паллете pallet				
					м <sup>2</sup> m <sup>2</sup>	фут <sup>2</sup> ft <sup>2</sup>	кг kg	фунт lbs	шт. pcs	м <sup>2</sup> m <sup>2</sup>	фут <sup>2</sup> ft <sup>2</sup>	кг kg	фунт lbs	кор. box	м <sup>2</sup> m <sup>2</sup>	фут <sup>2</sup> ft <sup>2</sup>	кг kg	фунт lbs
Hexagon	25 × 28,5	9,8 × 11,2	10	0,39	0,05	0,5	1,7	3,7	10	0,51	5,5	16,7	36,8	36	18,3	196	600	1 323
Mosaic 5 × 5 (2 × 2'')	30 × 30	12 × 12			0,09	1	2,1	4,6		0,90	9,7	20,7	45,6		32,4	349	745	1 643



# GABBRO GB

Специальные изделия  
Special trims

Комплект: ступень с насечками, с бортиком и подступенком

Set: Step tread and stripes with nose and riser

33 × 120 cm / 14,5 × 120

13,2 × 48" / 5,7 × 48"



GB 01 white



GB 02 grey



GB 03 anthracite



GB 04 brown

неполированный natural

Ступень с насечками

Step tread with stripes

30 × 120 cm / 12 × 48"



GB 01 white



GB 02 grey



GB 03 anthracite



GB 04 brown

неполированный natural

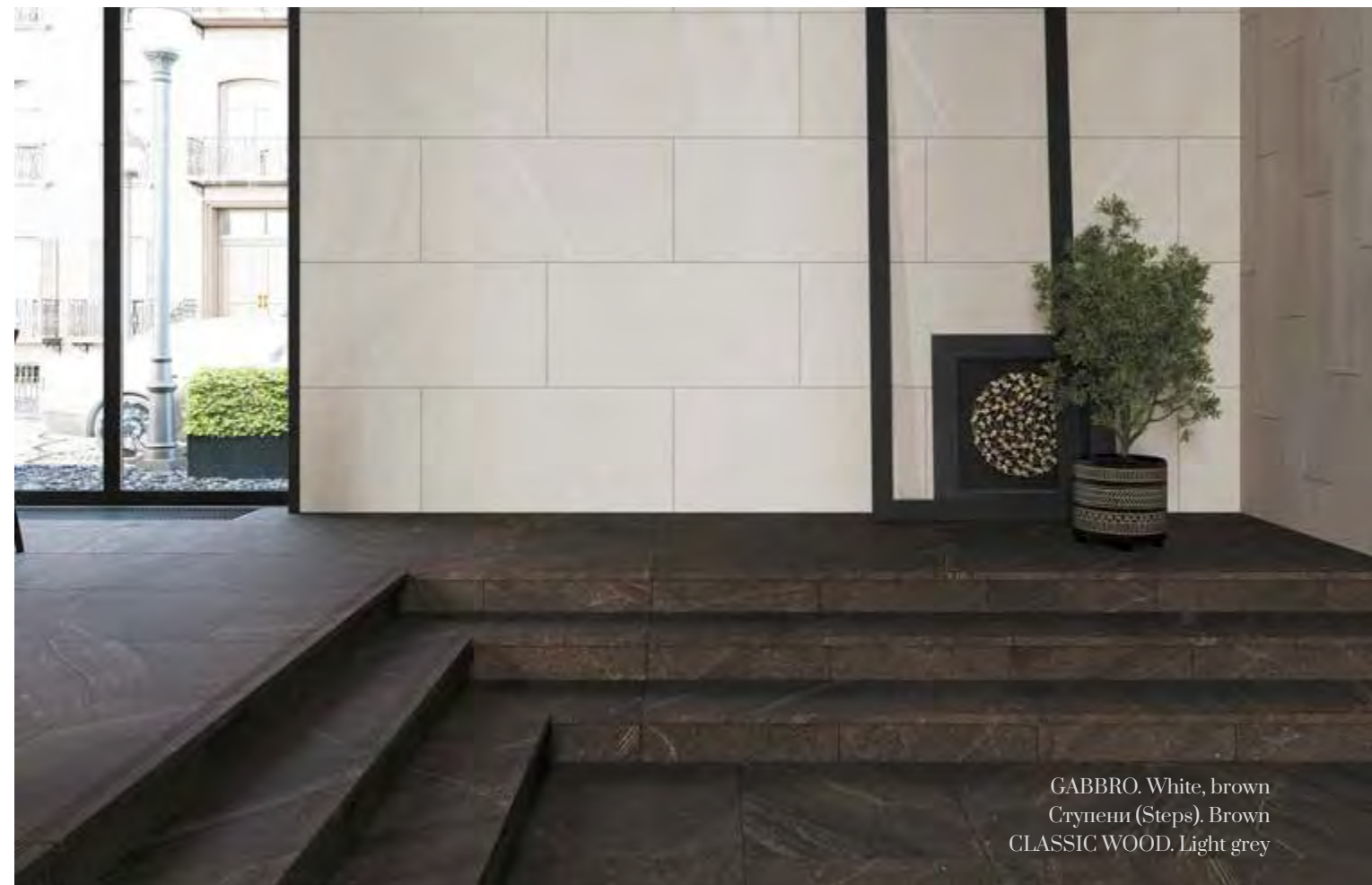

GABBRO. White, brown  
Ступени (Steps). Brown  
CLASSIC WOOD. Light grey

Плинтус  
Skirting

7 × 60 cm / 3 × 24"



GB 01  
white



GB 02  
grey



GB 03  
anthracite



GB 04  
brown

неполированный natural

упаковка и вес package and weight

типы ступеней types of steps	формат cm	size in	толщ. thk		1 шт. pcs.				в коробке box				в паллете pallet					
			mm	in	м² m²	фут² ft²	кг kg	фунт lbs	шт. pcs	м² m²	фут² ft²	кг kg	фунт lbs	кор. box	м² m²	фут² ft²	кг kg	фунт lbs
Комплект: ступень с насечками, с бортиком и подступенком Set: Step tread and stripes with nose and riser																		
ступень step tread	33 × 120	13,2 × 48	10*		0,396	4,3	16	35	2	0,792	8,5	32	71	40	31,7	341	1 266	2 790
подступенок riser	14,5 × 120	5,7 × 48																
Ступень с насечками Step with stripes	30 × 120	12 × 48		0,39	0,36	3,9	8,28	18,3	4	1,44	15,5	33,1	73	24	34,56	372,0	795	1 752
Плинтус Skirting	7 × 60	3 × 24	10		0,042	0,5	1	2,2	18	0,756	8	18	40	48	36	391	864	1 905

\* толщина ступени с учетом бортика составляет 32 мм (12,6")  
\* step tread thickness with nose is 32 mm (12,6")





# JAZZ

JZ

камень  
stone

JAZZ. Dark beige, travertine





JAZZ. Beige, travertine  
TRAFFIC. Dark grey



# JAZZ JZ



JZ 01 beige

## КАМЕНЬ STONE



60 × 120  
24 × 48"

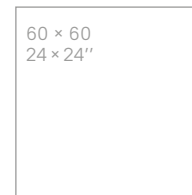

60 × 60  
24 × 24"

cm	in
■ 60 × 60	24 × 24
■ 60 × 120	24 × 48

неполированный natural

Показатели противоскольжения: R9 AB DCOF>0,42  
Slip resistance:



разные  
графические  
рисунки  
different  
images



JZ 02 dark beige



JZ 03 grey



JZ 04 travertine





JAZZ. Dark beige, travertine

упаковка и вес package and weight

формат	size	поверхн.	рект.	толщ.	thk	в коробке box				1 м <sup>2</sup> 1 m <sup>2</sup>		в палете pallet					
						шт.	м <sup>2</sup>	фут <sup>2</sup>	кг	фунт	кг	фунт	кор.	м <sup>2</sup>	фут <sup>2</sup>	кг	фунт
cm	in	surface	rect.	mm	in	pcs	m <sup>2</sup>	ft <sup>2</sup>	kg	lbs	kg	lbs	box	m <sup>2</sup>	ft <sup>2</sup>	kg	lbs
■ 60 × 60	24 × 24	surface	rect.	10	0,39	4			34,3	75,5	23,8	52,5	30	43,2	465	1 028	2 266
■ 60 × 120	24 × 48	неп. nat.	●			2	1,44	15,5	34,6	76,3	24,0	53,0	27	38,88	419	934	2 059



# JAZZ JZ

Специальные изделия  
Special trims

Ступень с насечками  
Step tread with stripes  
30 × 60 cm / 12 × 24"  
30 × 120 cm / 12 × 48"

неполированный natural



JZ 01 beige



JZ 02 dark beige



JZ 03 grey



JZ 04 travertine

Плинтус  
Skirting  
7 × 60 cm / 3 × 24"

неполированный natural



JZ 01  
beige



JZ 02  
dark beige



JZ 03  
grey



JZ 04  
travertine



упаковка и вес package and weight

типы ступеней types of steps	формат cm	size in	толщ. mm	thk in	1 шт. pcs.				в коробке box				в паллете pallet					
					м² m²	фут² ft²	кг kg	фунт lbs	шт. pcs	м² m²	фут² ft²	кг kg	фунт lbs	кор. box	м² m²	фут² ft²	кг kg	фунт lbs
Ступень с насечками Step with stripes	30 × 60	12 × 24	10	0,39	0,18	1,9	4,2	9,2	6	1,08	11,6	25,0	55,1	40	43,2	465,0	1 000	2 205
	30 × 120	12 × 48			0,36	3,9	8,28	18,3	4	1,44	15,5	33,1	73	24	34,56	372,0	795	1 752
Плинтус Skirting	7 × 60	3 × 24			0,042	0,5	1	2,2	18	0,756	8	18	40	48	36	391	864	1 905





# TERRA TE

камень  
stone

TERRA. Beige  
COSMOS. Beige





TERRA. White  
CLASSIC WOOD. Dark grey



# TERRA TE



TE 02 grey

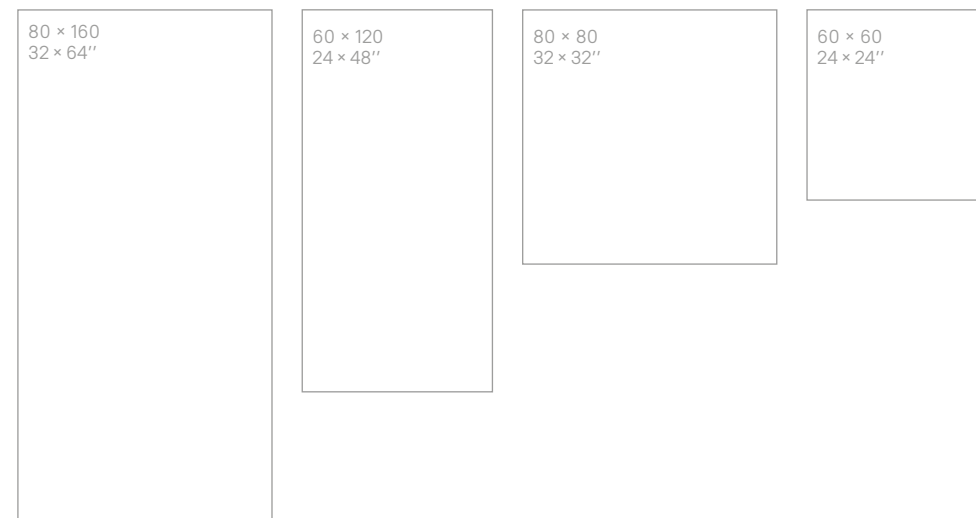

cm	in
■ 60 × 60	24 × 24
■ 60 × 120	24 × 48
■ 80 × 80	32 × 32
■ 80 × 160	32 × 64

неполированный natural

Показатели противоскольжения: R9 DCOF>0,42  
Slip resistance:



разные графические рисунки  
different images



TE 00 white



TE 01 beige

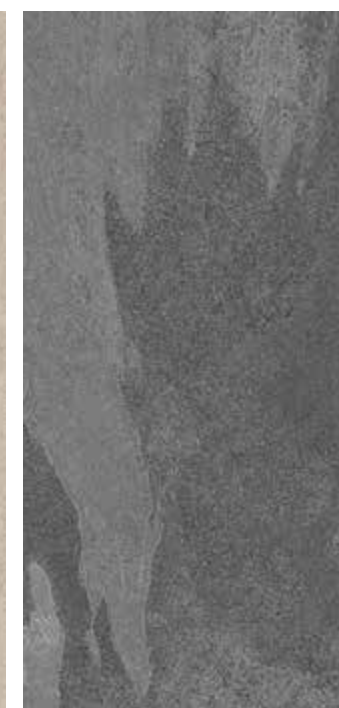

TE 03 anthracite

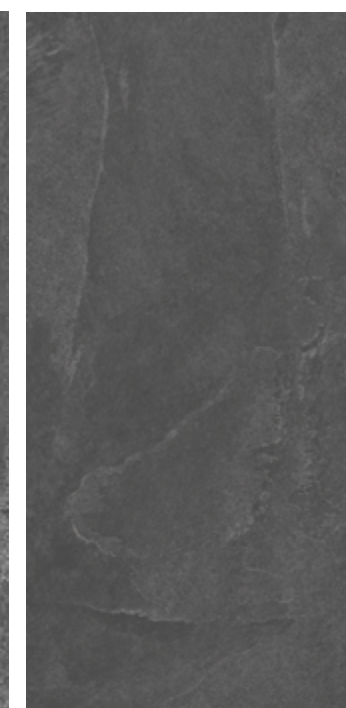

TE 04 black





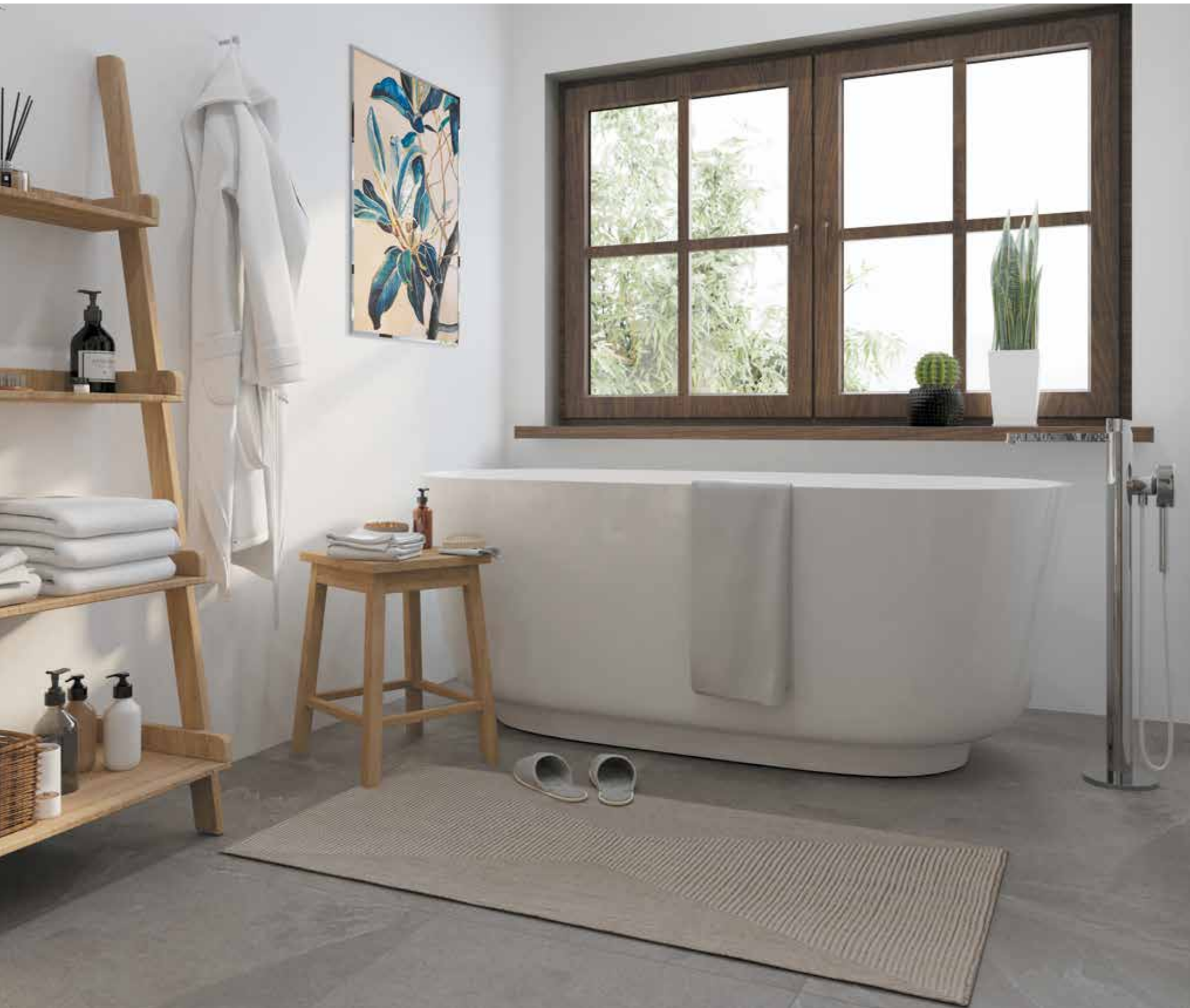

TERRA/LUNA. Fascia beige, bricks big beige  
BRIGANTINA. Grey oak



упаковка и вес package and weight

формат cm	size in	поверхн. surface	рект. rect.	толщ. thk		в коробке box				1 м <sup>2</sup> 1 m <sup>2</sup>		в палете pallet					
				mm	in	шт. pcs	м <sup>2</sup> m <sup>2</sup>	фут <sup>2</sup> ft <sup>2</sup>	кг kg	фунт lbs	кг kg	фунт lbs	кор. box	м <sup>2</sup> m <sup>2</sup>	фут <sup>2</sup> ft <sup>2</sup>	кг kg	фунт lbs
60 × 60	24 × 24	неп. nat.	●	10	0,39	4	1,44	15,5	34,3	75,5	23,8	52,5	30	43,2	465	1 028	2 266
60 × 120	24 × 48					2	2,88	31,0	69,0	47,6	106,0	57,6	127,0	54,0	120,0	54,0	120,0
80 × 80	32 × 32					1	1,28	13,78	32,9	72,4	25,7	56,6	35	44,8	482	1 150	2 535
80 × 160	32 × 64			1	1,28	13,78	33,3	73,5	26,0	57,4	36	46,08	496	1 200	2 646		



# TERRA TE

Декоративные изделия  
Decors

## FASCIA

30 × 30  
12 × 12"



LN 02 / TE 02 grey

неполированный natural



LN 00 / TE 00 white



LN 01 / TE 01 beige



LN 03 / TE 03 anthracite

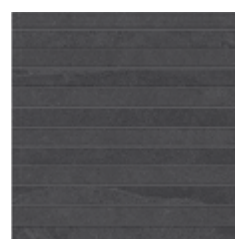

LN 04 / TE 04 black

## MOSAIC 5 × 5 (2 × 2")

30 × 30  
12 × 12"

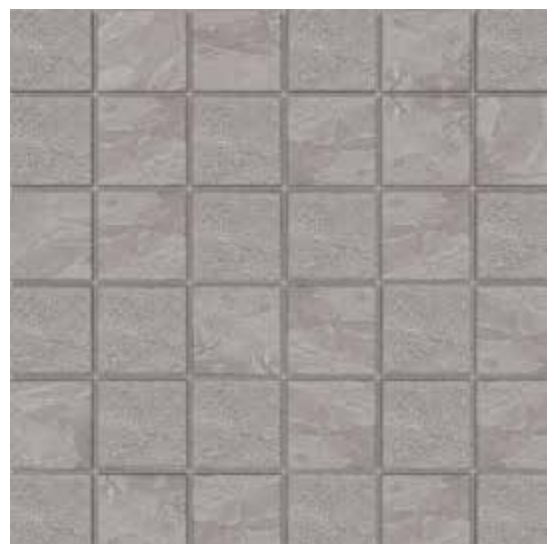

LN 02 / TE 02 grey

неполированный natural

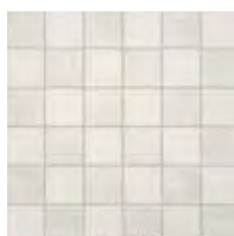

LN 00 / TE 00 white

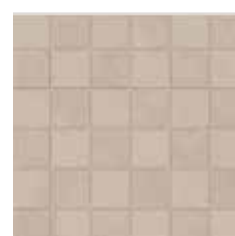

LN 01 / TE 01 beige

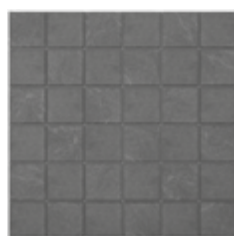

LN 03 / TE 03 anthracite

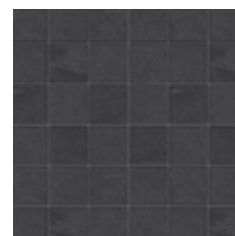

LN 04 / TE 04 black



TERRA / LUNA. Fascia grey, hexagon grey  
TERRA. White, grey



# TERRA TE

Декоративные изделия  
Decors

## BRICKS BIG

28,6 × 35  
11,2 × 14"



LN 02 / TE 02 grey

## HEXAGON

25 × 28,5  
9,8 × 11,2"



LN 02 / TE 02 grey

неполированный natural



LN 00 / TE 00 white



LN 01 / TE 01 beige

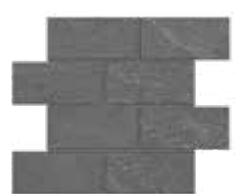

LN 03 / TE 03 anthracite



LN 04 / TE 04 black

неполированный natural



LN 00 / TE 00 white



LN 01 / TE 01 beige



LN 03 / TE 03 anthracite



LN 04 / TE 04 black

# КАМЕНЬ STONE

## CUBE

29 × 25  
11,4 × 9,8"



LN 02 / TE 02 grey

неполированный natural



LN 00 / TE 00 white



LN 01 / TE 01 beige



LN 01 / TE 03 anthracite



LN 01 / TE 04 black

### упаковка и вес package and weight

типы мозаик types of mosaics	формат cm	size in	толщ. thk		1 шт. pc.				в коробке box				в палете pallet						
			mm	in	м <sup>2</sup> m <sup>2</sup>	фут <sup>2</sup> ft <sup>2</sup>	кг kg	фунт lbs	шт. pcs	м <sup>2</sup> m <sup>2</sup>	фут <sup>2</sup> ft <sup>2</sup>	кг kg	фунт lbs	кор. box	м <sup>2</sup> m <sup>2</sup>	фут <sup>2</sup> ft <sup>2</sup>	кг kg	фунт lbs	
Bricks Big	28,6 × 35	11,2 × 14			0,09	0,9	2,3	5,0	0,86	9,2	22,5	49,7							
Cube	29 × 25	11,4 × 9,8			0,05	0,6	1,8	4,0	0,54	5,9	18	39,7							
Fascia	30 × 30	12 × 12	10	0,39	0,09	1,0	2,0	4,4	0,9	9,7	20	44,1							
Hexagon	25 × 28,5	9,8 × 11,2			0,05	0,5	1,7	3,7	0,51	5,5	16,7	36,8							
Mosaic 5 × 5 (2 × 2")	30 × 30	12 × 12			0,09	1,	2,1	4,6	0,9	9,7	20,7	45,6							
													10						
														36					



# TERRA TE

Специальные изделия  
Special trims

Комплект: ступень с насечками, с бортиком и подступенком  
Set: Step tread and stripes with nose and riser

33 × 120 cm / 14,5 × 120  
13,2 × 48" / 5,7 × 48"

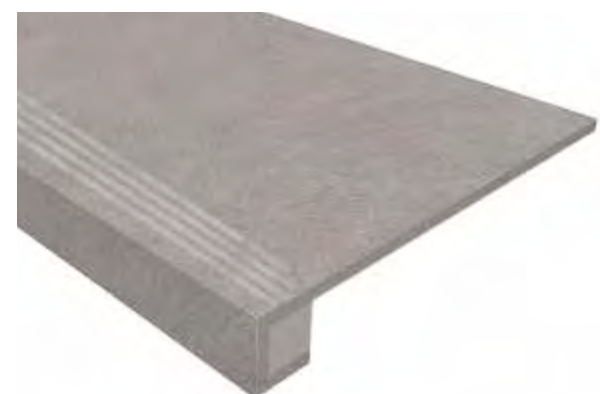

TE 02 grey



TE 00 white



TE 01 beige



TE 03 anthracite



TE 04 black

Ступень с насечками  
Step tread with stripes  
30 × 120 cm / 12 × 48"

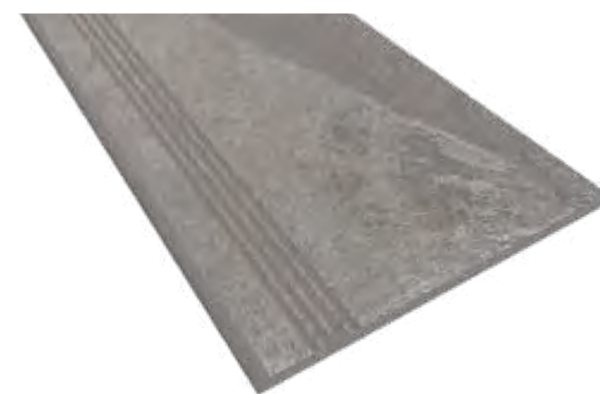

TE 02 grey



TE 00 white



TE 01 beige



TE 03 anthracite



TE 04 black

неполированный natural

неполированный natural



TERRA. Black

Плинтус  
Skirting

7 × 60 cm / 3 × 24"

неполированный natural



TE 02  
grey

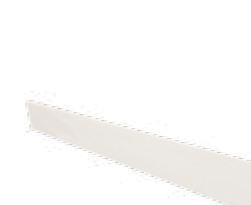

TE 00  
white



TE 01  
beige



TE 03  
anthracite



TE 04  
black

упаковка и вес package and weight

типы ступеней types of steps	формат cm	size in	толщ. mm	1 шт. pc.				в коробке box				в паллете pallet					
				м² m²	фут² ft²	кг kg	фунт lbs	шт. pcs	м² m²	фут² ft²	кг kg	фунт lbs	кор. box	м² m²	фут² ft²	кг kg	фунт lbs
Комплект: ступень с насечками, с бортиком и подступенком Set: Step tread and stripes with nose and riser																	
ступень step tread	33 × 120	13,2 × 48	10*	0,396	4,3	16	35	2	0,792	8,5	32	71	40	31,7	341	1 266	2 790
подступенок riser	14,5 × 120	5,7 × 48	10	0,36	3,9	8,28	18,3	4	1,44	15,5	33,1	73	24	34,56	372,0	795	1 752
Ступень с насечками Step with stripes	30 × 120	12 × 48	10	0,42	0,5	1	2,2	18	0,756	8	18	40	48	36	391	864	1 905
Плинтус Skirting	7 × 60	3 × 24															

\* толщина ступени с учетом бортика составляет 32 мм (12,6")  
\* step tread thickness with nose is 32 mm (12,6")



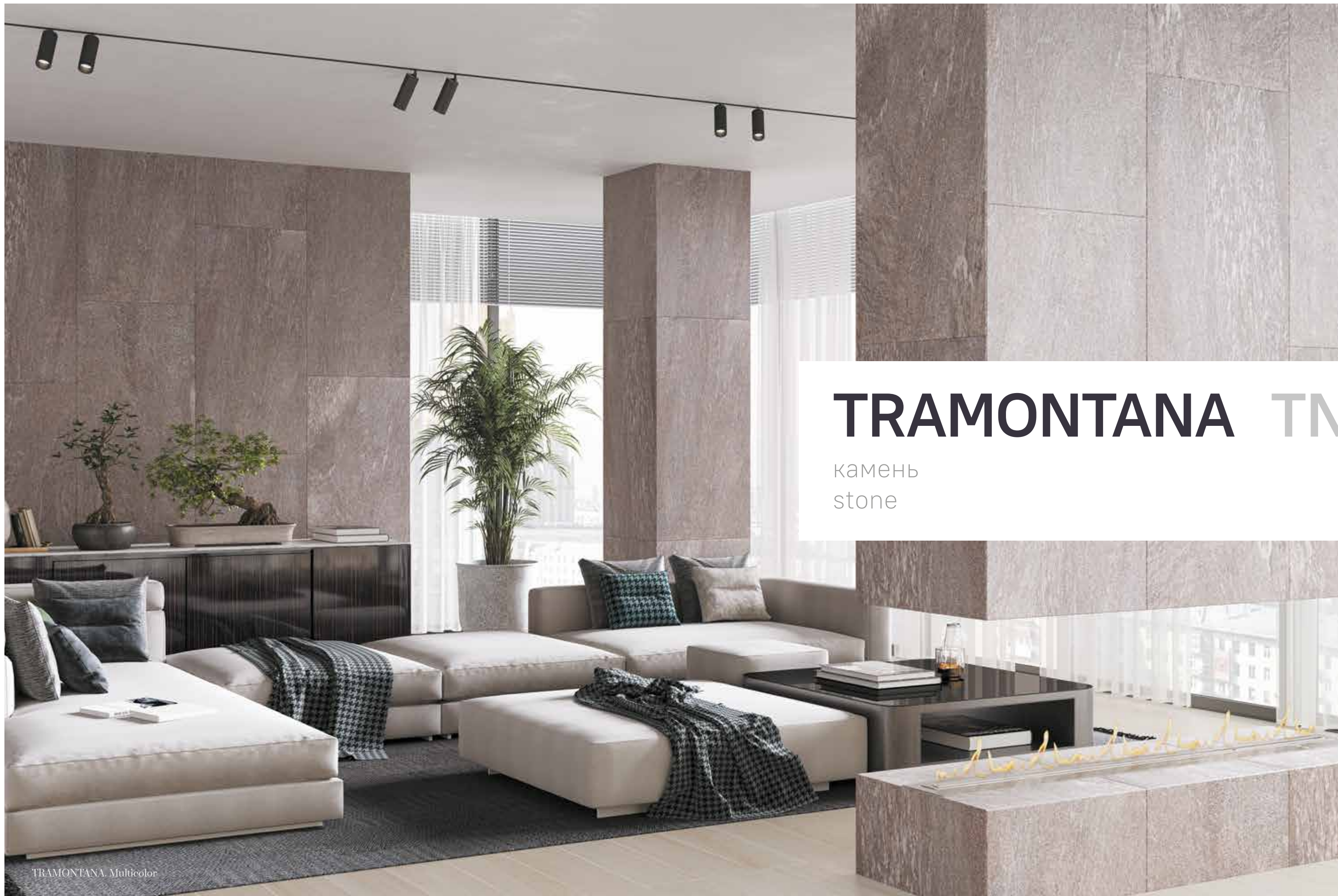

# TRAMONTANA TN

камень  
stone





TRAMONTANA, Multicolor  
LUNA, Black



# TRAMONTANA TN



Estima  
Visual  
Reflection



TN 00 ivory

## КАМЕНЬ STONE

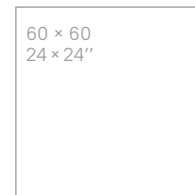

cm	in
■ 60 × 60	24 × 24
■ 60 × 120	24 × 48

неполированный natural

Показатели противоскольжения: R9 AB DCOF>0,42  
Slip resistance:



разные  
графические  
рисунки  
different  
images



TN 01 grey



TN 02 anthracite



TN 03 multicolor





TRAMONTANA. Anthracite, multicolor  
TRAFFIC. Grey



TRAMONTANA. Ivory

упаковка и вес package and weight

формат cm	size in	поверхн. surface	рект. rect.	толщ. mm	thk in	в коробке box				1 м <sup>2</sup> 1 m <sup>2</sup>		в палете pallet					
						шт. pcs	м <sup>2</sup> m <sup>2</sup>	фут <sup>2</sup> ft <sup>2</sup>	кг kg	фунт lbs	кг kg	фунт lbs	кор. box	м <sup>2</sup> m <sup>2</sup>	фут <sup>2</sup> ft <sup>2</sup>	кг kg	фунт lbs
■ 60 × 60	24 × 24	неп. nat.	●	10	0,39	4			34,3	75,5	23,8	52,5	30	43,2	465	1 028	2 266
■ 60 × 120	24 × 48					2	1,44	15,5	34,6	76,3	24,0	53,0	27	38,88	419	934	2 059



# TRAMONTANA TN

## MOSAIC 5 × 5 (2 × 2")

30 × 30  
12 × 12"

неполированный natural



TN 00 ivory



TN 01 grey



TN 02 anthracite

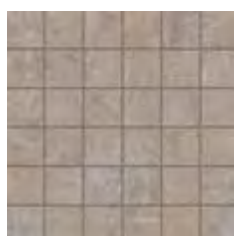

TN 03 multicolor

## FASCIA

30 × 30  
12 × 12"

неполированный natural



TN 00 ivory

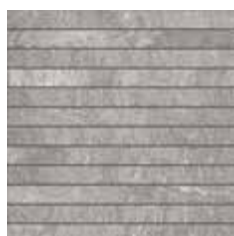

TN 01 grey



TN 02 anthracite

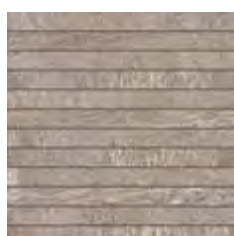

TN 03 multicolor

## Декоративные изделия Decors



TRAMONTANA. Mosaic ivory



# TRAMONTANA TN



TRAMONTANA. Cube ivory

## CUBE

29 × 25  
11,4 × 9,8"

неполированный natural



TN 00 ivory



TN 01 grey



TN 02 anthracite



TN 03 multicolor

## Декоративные изделия Decors

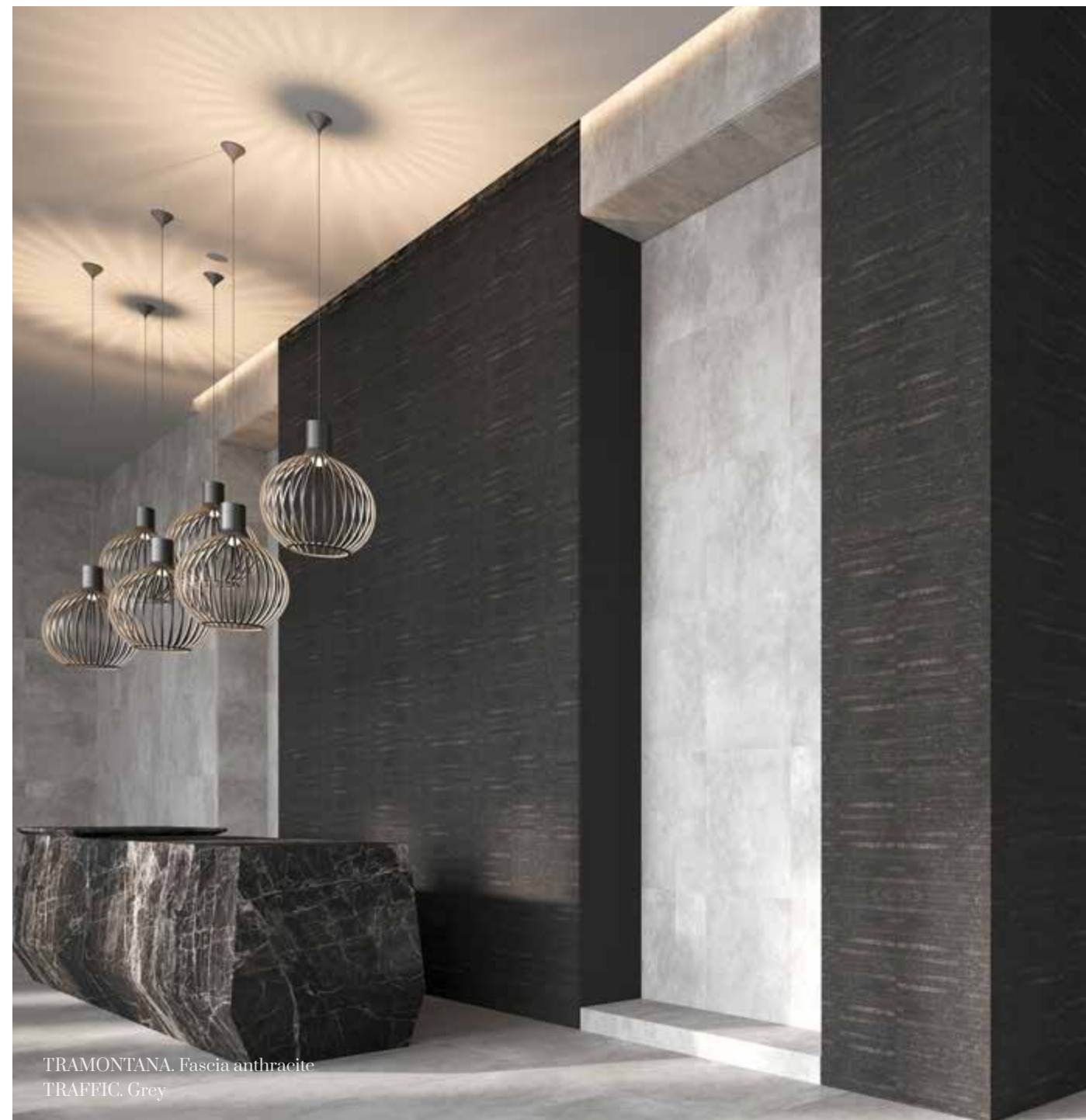

TRAMONTANA. Fascia anthracite  
TRAFFIC. Grey

### упаковка и вес package and weight

типы мозаик types of mosaics	формат cm	size in	толщ. thk		1 шт. pcs.				в коробке box					в палете pallet				
			mm	in	м²	фут²	кг	фунт	шт. pcs	м²	фут²	кг	фунт	кор. box	м²	фут²	кг	фунт
Cube	29 × 25	11,4 × 9,8			0,05	0,6	1,8	4,0		0,54	5,9	18	39,7		19,6	211	648	1 429
Fascia	30 × 30	12 × 12	10	0,39	0,09	1,0	2,0	4,4	10	0,9	9,7	20	44,1	36	32,4	349	720	1 587
Mosaic 5 × 5 (2 × 2")	30 × 30	12 × 12			0,09	1,	2,1	4,6		0,9	9,7	20,7	45,6		32,4	349	745	1 643



# TRAMONTANA TN

Комплект: ступень без насечек с бортиком и подступенком

Set: Step tread without stripes with nose and riser

33 × 120 cm / 14,5 × 120

13,2 × 48" / 5,7 × 48"



TN 00 ivory



TN 01 grey



TN 02 anthracite



TN 03 multicolor

неполированный natural

Ступень с насечками

Step tread with stripes

30 × 120 cm / 12 × 48"



TN 00 ivory



TN 01 grey



TN 02 anthracite



TN 03 multicolor

неполированный natural

Специальные изделия

Special trims



TRAMONTANA. Ступени (Steps) grey  
CLASSIC WOOD. Rusty beige

Ступень с насечками

Step tread with stripes

30 × 60 cm / 12 × 24"



TN 00 ivory



TN 01 grey



TE 02 anthracite



TN 03 multicolor

неполированный natural



# TRAMONTANA TN



## Специальные изделия Special trims

### Плинтус Skirting

7 × 60 cm / 3 × 24"

неполированный natural



TN 00 ivory



TN 01 grey



TE 02 anthracite



TN 03 multicolor

## упаковка и вес package and weight

типы ступеней types of steps	формат cm	size in	толщ. mm	thk in	1 шт. pc.				в коробке box					в паллете pallet				
					м² m²	фут² ft²	кг kg	фунт lbs	шт. pcs	м² m²	фут² ft²	кг kg	фунт lbs	кор. box	м² m²	фут² ft²	кг kg	фунт lbs
Комплект: ступень без насечек с бортиком и подступенком Set: Step tread without stripes with nose and riser																		
ступень step tread	33 × 120	13,2 × 48	10*	0,39	0,396	4,3	16	35	2	0,792	8,5	32	71	40	31,7	341	1 266	2 790
подступенок riser	14,5 × 120	5,7 × 48			0,36	3,9	8,28	18,3	4	1,44	15,5	33,1	73	24	34,56	372,0	795	1 752
Ступень с насечками Step with stripes	30 × 120	12 × 48	10		0,042	0,5	1	2,2	18	0,756	8	18	40	48	36	391	864	1 905
Плинтус Skirting	7 × 60	3 × 24																

\* толщина ступени с учетом бортика составляет 32 мм (12,6")  
\* step tread thickness with nose is 32 mm (12,6")

TRAMONTANA. Cube ivory





# ДЕРЕВО WOOD

Нетронутые леса планеты даруют жизнь и вдохновение жителям Земли. Керамогранит из семейства «Дерево» сделает вас ближе к природе и позволит реализовать самые уютные, атмосферные проекты. Потертости, деревянные прожилки и особенности натуральной древесины – удивительно реалистичная текстура материала продумана до мелочей.

Pristine forests of the planet are an inspiration to the inhabitants of the Earth. The porcelain stoneware from the Wood range will make you feel closer to nature and enable you to create charming and inspiring projects. Scuff marks, grains and natural wood features – realistic texture of the material includes all the details.





# ARTWOOD AW

дерево  
wood

ARTWOOD. Oak  
AGLOMERAT. Light beige



# ARTWOOD AW

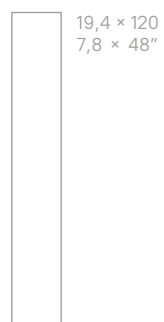

19,4 × 120  
7,8 × 48"

cm	in
■ 19,4 × 120	7,8 × 48

неполированный  
natural

Показатели противоскольжения:  
Slip resistance:

R9 | A | DCOF>0,42

разные  
графические  
рисунки  
different  
images



V2

AW 01  
maple

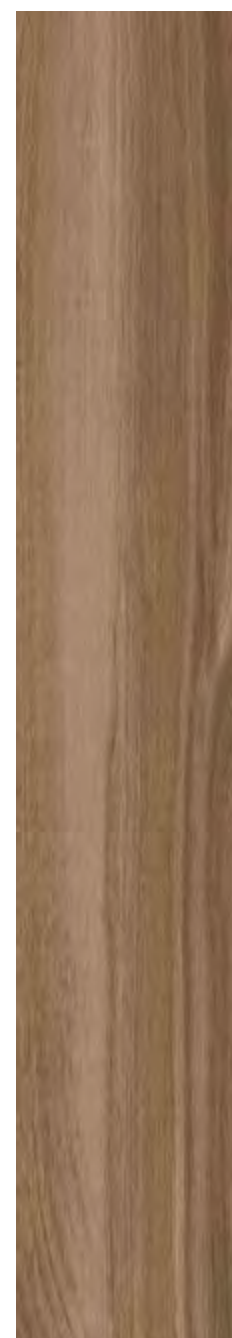

AW 02  
oak

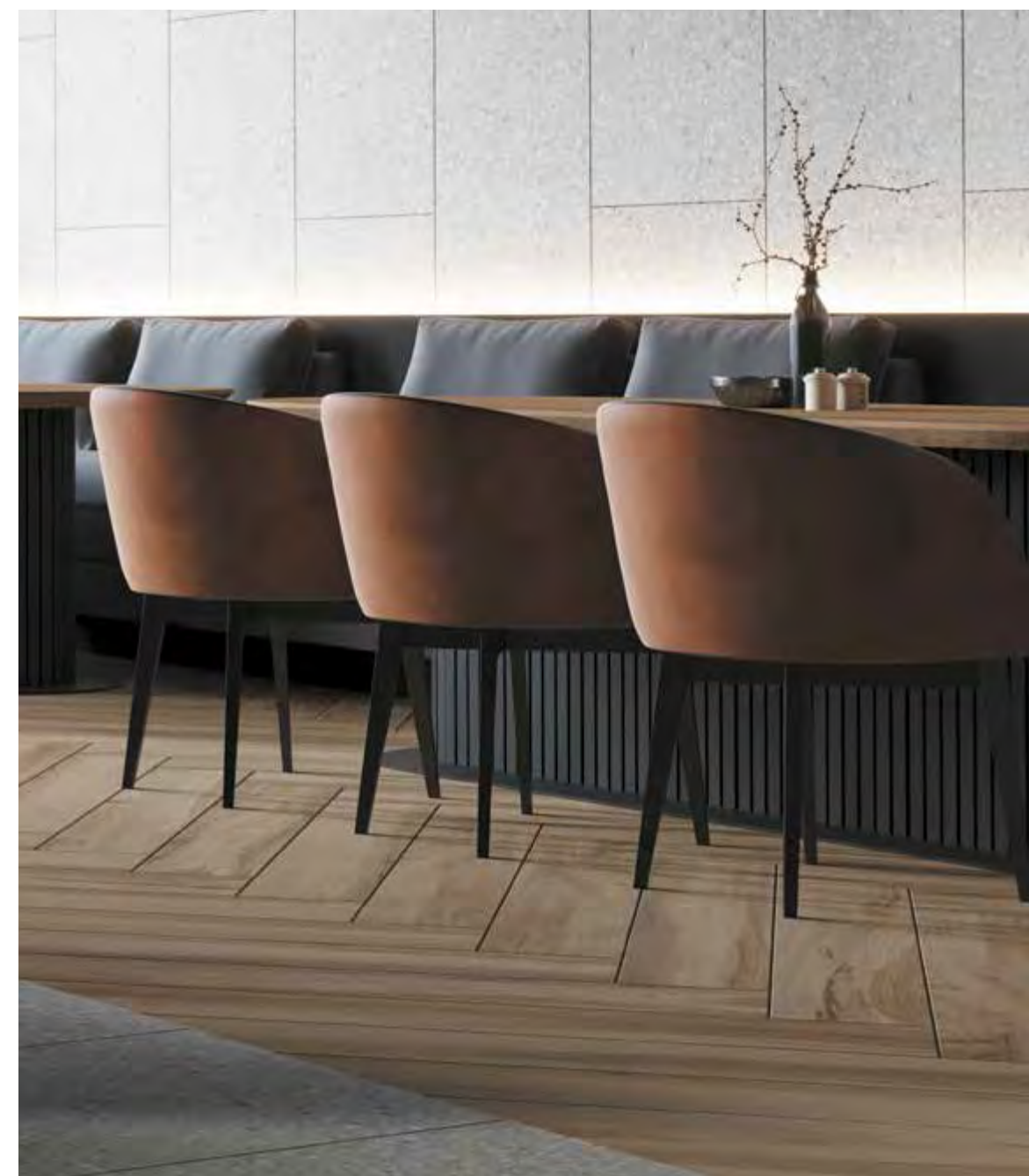

ARTWOOD. Maple  
AGLOMERAT. Light grey





ARTWOOD. Oak  
BERNINI. Grey

ARTWOOD. Oak  
AGLOMERAT. Light beige



упаковка и вес package and weight

формат cm	size in	поверхн. surface	рект. rect.	толщ. mm	thk in	в коробке box				1 м <sup>2</sup> 1 m <sup>2</sup>		в палете pallet					
						шт. pcs	м <sup>2</sup> m <sup>2</sup>	фут <sup>2</sup> ft <sup>2</sup>	кг kg	фунт lbs	кг kg	фунт lbs	кор. box	м <sup>2</sup> m <sup>2</sup>	фут <sup>2</sup> ft <sup>2</sup>	кг kg	фунт lbs
19,4 × 120	7,8 × 48	неп. nat.	●	10	0,39	7	1,63	17,55	38,2	84,2	23,4	51,7	30	48,9	526	1 146	2 526





# BRIGANTINA BG

дерево  
wood





BRIGANTINA, Decape  
TRAFFIC, Grey



# BRIGANTINA BG



19,4 × 120  
7,8 × 48"

cm	in
■ 19,4 × 120	7,8 × 48

неполированный  
natural

Показатели противоскольжения:  
Slip resistance:

R9 ABC DCOF>0,42

разные  
графические  
рисунки  
different  
images



V3

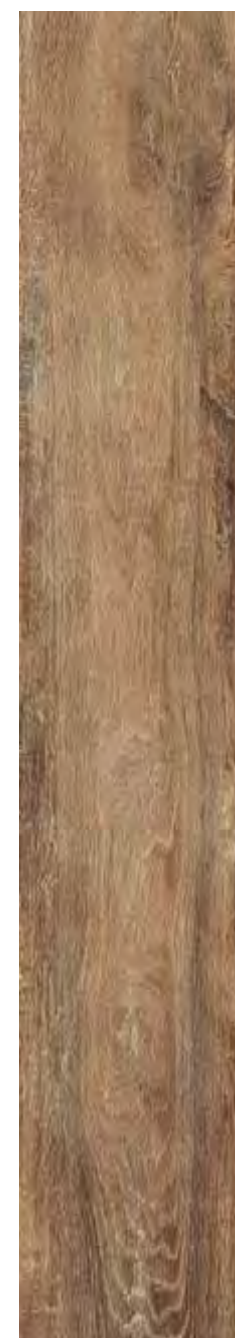

BG 01  
oak



BG 03  
aged oak

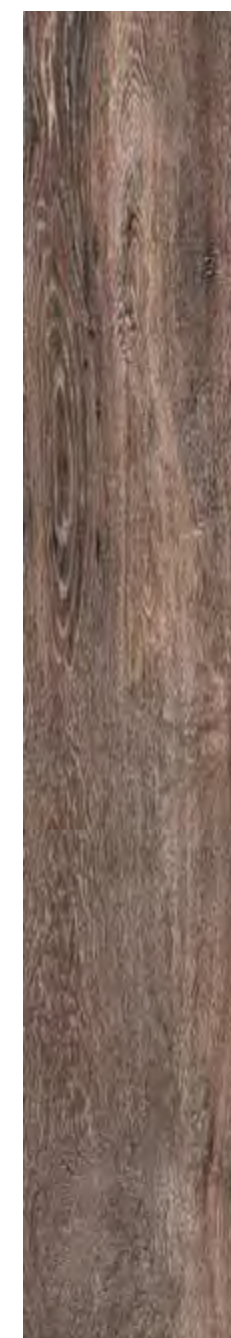

BG 05  
wenge



BG 06  
grey oak



BG 00  
decapе



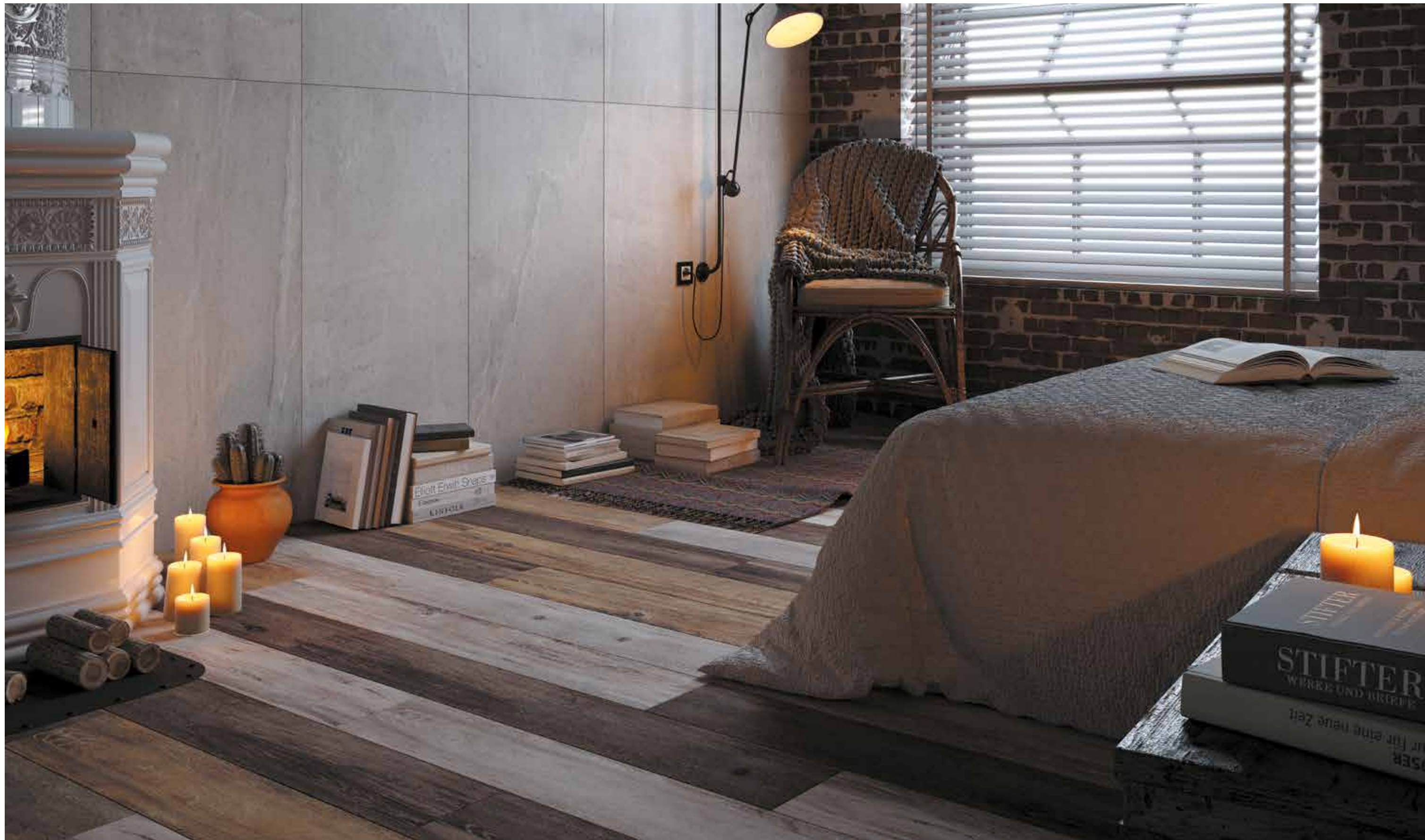

BRIGANTINA. Oak, aged oak, wenge

упаковка и вес package and weight

формат cm	size in	поверхн. surface	рект. rect.	толщ. mm	thk in	в коробке box				1 м <sup>2</sup> 1 m <sup>2</sup>		в палете pallet					
						шт. pcs	м <sup>2</sup> m <sup>2</sup>	фут <sup>2</sup> ft <sup>2</sup>	кг kg	фунт lbs	кг kg	фунт lbs	кор. box	м <sup>2</sup> m <sup>2</sup>	фут <sup>2</sup> ft <sup>2</sup>	кг kg	фунт lbs
■ 19,4 × 120	7,8 × 48	неп. nat.	●	10	0,39	7	1,63	17,55	38,2	84,2	23,4	51,7	30	48,9	526	1 146	2 526



# BRIGANTINA BG

## MURETTO

30 × 35  
12 × 14"



BG 00 / BG 03  
decap / aged oak

неполированный natural



BG 01 oak

### упаковка и вес package and weight

типы мозаик types of mosaics	формат cm	size in	толщ. mm	thk in	1 шт. pc.				в коробке box					в палете pallet				
					м <sup>2</sup> m <sup>2</sup>	фут <sup>2</sup> ft <sup>2</sup>	кг kg	фунт lbs	шт. pcs	м <sup>2</sup> m <sup>2</sup>	фут <sup>2</sup> ft <sup>2</sup>	кг kg	фунт lbs	кор. box	м <sup>2</sup> m <sup>2</sup>	фут <sup>2</sup> ft <sup>2</sup>	кг kg	фунт lbs
Muretto	30 × 35	12 × 14	10	0,39	0,08	0,9	2,5	5,5	10	0,8	8,6	24,8	54,8	36	28,8	310	894	1 971

## Декоративные изделия Decors

BRIGANTINA. Oak  
Muretto oak  
LUNA. Beige





# BRIGANTINA BG

Комплект: ступень без насечек с бортиком и подступенком  
 Set: Step tread with nose and riser without stripes

33 × 120 cm / 14,5 × 120  
 13,2 × 48" / 5,7 × 48"

неполированный natural



BG 00 decapre



BG 01 oak



BG 03 aged oak



BG 05 wenge



BG 06 grey oak

Ступень с насечками  
 Step tread with stripes

30 × 120 cm / 12 × 48"

неполированный natural



BG 00 decapre



BG 01 oak

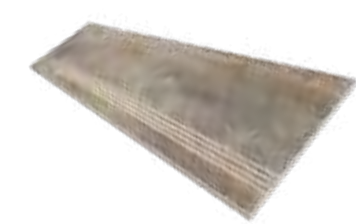

BG 03 aged oak

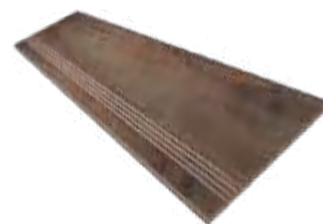

BG 05 wenge

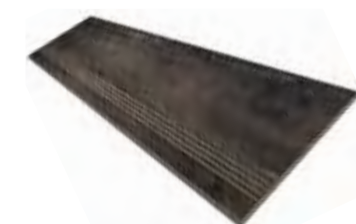

BG 06 grey oak

Специальные изделия  
 Special trims

Плинтус  
 Skirting

7 × 60 cm / 3 × 24"

неполированный natural



BG 00  
 decapre

BG 01  
 oak

BG 03  
 aged oak

BG 05  
 wenge

BG 06  
 grey oak

BRIGANTINA. Grey oak  
 Ступени (Steps) grey oak







BRIGANTINA. Decape  
TRAMONTANA. Grey



BRIGANTINA. Aged oak

упаковка и вес package and weight

типы ступеней types of steps	формат cm	size in	толщ. mm	thk in	1 шт. pc.				в коробке box					в палете pallet				
					м² m²	фут² ft²	кг kg	фунт lbs	шт. pcs	м² m²	фут² ft²	кг kg	фунт lbs	кор. box	м² m²	фут² ft²	кг kg	фунт lbs
Комплект: ступень без насечек с бортиком и подступенком Set: Step tread with nose and riser without stripes																		
ступень step tread	33 × 120	13,2 × 48	10*	0,39	0,396	4,3	16	35	2	0,792	8,5	32	71	40	31,7	341	1 266	2 790
подступенок riser	14,5 × 120	5,7 × 48			0,18	1,9	4,2	9,2	6	1,08	11,6	25,0	55,1	24	43,2	465,0	1 000	2 205
Ступень с насечками Step with stripes	30 × 60	12 × 24	10		0,36	3,9	8,28	18,3	4	1,44	15,5	33,1	73	24	34,56	372,0	795	1 752
	30 × 120	12 × 48			0,042	0,5	1	2,2	18	0,756	8	18	40	48	36	391	864	1 905
Плинтус Skirting	7 × 60	3 × 24																

\* толщина ступени с учетом бортика составляет 32 мм (12,6")

\* step tread thickness with nose is 32 mm (12,6")





# CLASSIC WOOD

дерево  
wood

CW

CLASSIC WOOD. Rusty beige



# CLASSIC WOOD CW

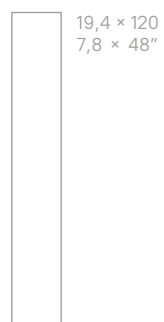

19,4 × 120  
7,8 × 48"

cm	in
■ 19,4 × 120	7,8 × 48

неполированный  
natural

Показатели противоскольжения:  
Slip resistance:

R10 DCOF>0,42

разные  
графические  
рисунки  
different  
images



V2



CW 02  
dark grey



CW 03  
rusty beige



CLASSIC WOOD. Dark grey

CW 01  
light grey



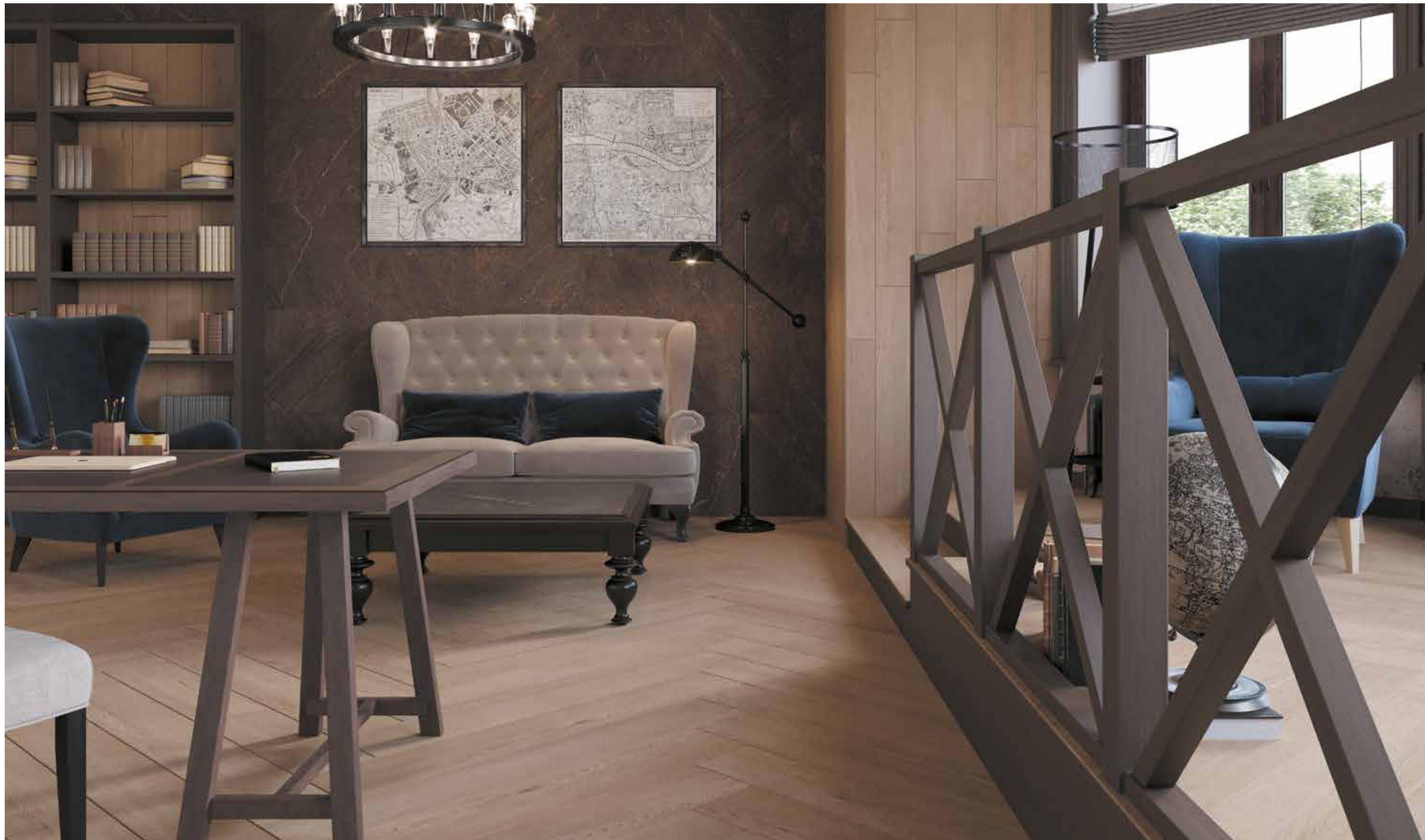

CLASSIC WOOD. Rusty beige  
GABBRO. Brown

упаковка и вес package and weight

формат cm	size in	поверхн. surface	рект. rect.	толщ. mm	thk in	в коробке box					1 м <sup>2</sup> 1 m <sup>2</sup>		в палете pallet				
						шт. pcs	м <sup>2</sup> m <sup>2</sup>	фут <sup>2</sup> ft <sup>2</sup>	кг kg	фунт lbs	кг kg	фунт lbs	кор. box	м <sup>2</sup> m <sup>2</sup>	фут <sup>2</sup> ft <sup>2</sup>	кг kg	фунт lbs
■ 19,4 × 120	7,8 × 48	неп. nat.	●	10	0,39	7	1,63	17,55	38,2	84,2	23,4	51,7	30	48,9	526	1 146	2 526



# CLASSIC WOOD CW

## HEXAGON

25 × 28,5  
9,8 × 11,2"



CW 01 light grey

неполированный natural



CW 02 dark grey



CW 03 rusty beige

### упаковка и вес package and weight

типы мозаик types of mosaics	формат cm	size in	толщ. mm	thk in	1 шт. pc.				в коробке box					в палете pallet				
					м²	фут²	кг	фунт	шт.	м²	фут²	кг	фунт	кор.	м²	фут²	кг	фунт
Hexagon	25 × 28,5	9,8 × 11,2	10	0,39	0,05	0,5	1,7	3,7	10	0,51	5,5	16,7	36,8	36	18,3	196	600	1 323

## Декоративные изделия Decors



CLASSIC WOOD. Rusty beige  
Hexagon rusty beige



# CLASSIC WOOD CW

Комплект: ступень без насечек с бортиком и подступенком  
Set: Step tread with nose and riser without stripes

33 × 120 cm / 14,5 × 120  
13,2 × 48" / 5,7 × 48" неполированный natural



CW 01 light grey

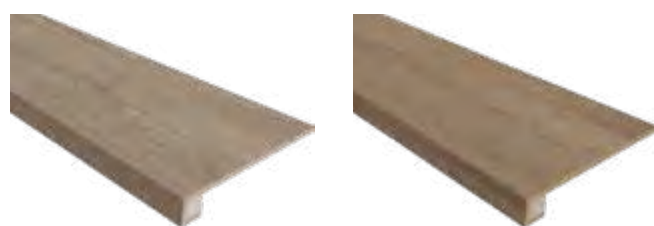

CW 02 dark grey

CW 03 rusty beige

Плинтус  
Skirting

7 × 60 cm / 3 × 24"



CW 01 light grey



CW 02 dark grey



CW 03 rusty beige

Ступень с насечками  
Step tread with stripes

30 × 120 cm / 12 × 48"



неполированный natural

CW 01 light grey



CW 02 dark grey

CW 03 rusty beige

неполированный natural

Специальные изделия  
Special trims



CLASSIC WOOD. Dark grey  
Ступени (Steps) rusty beige



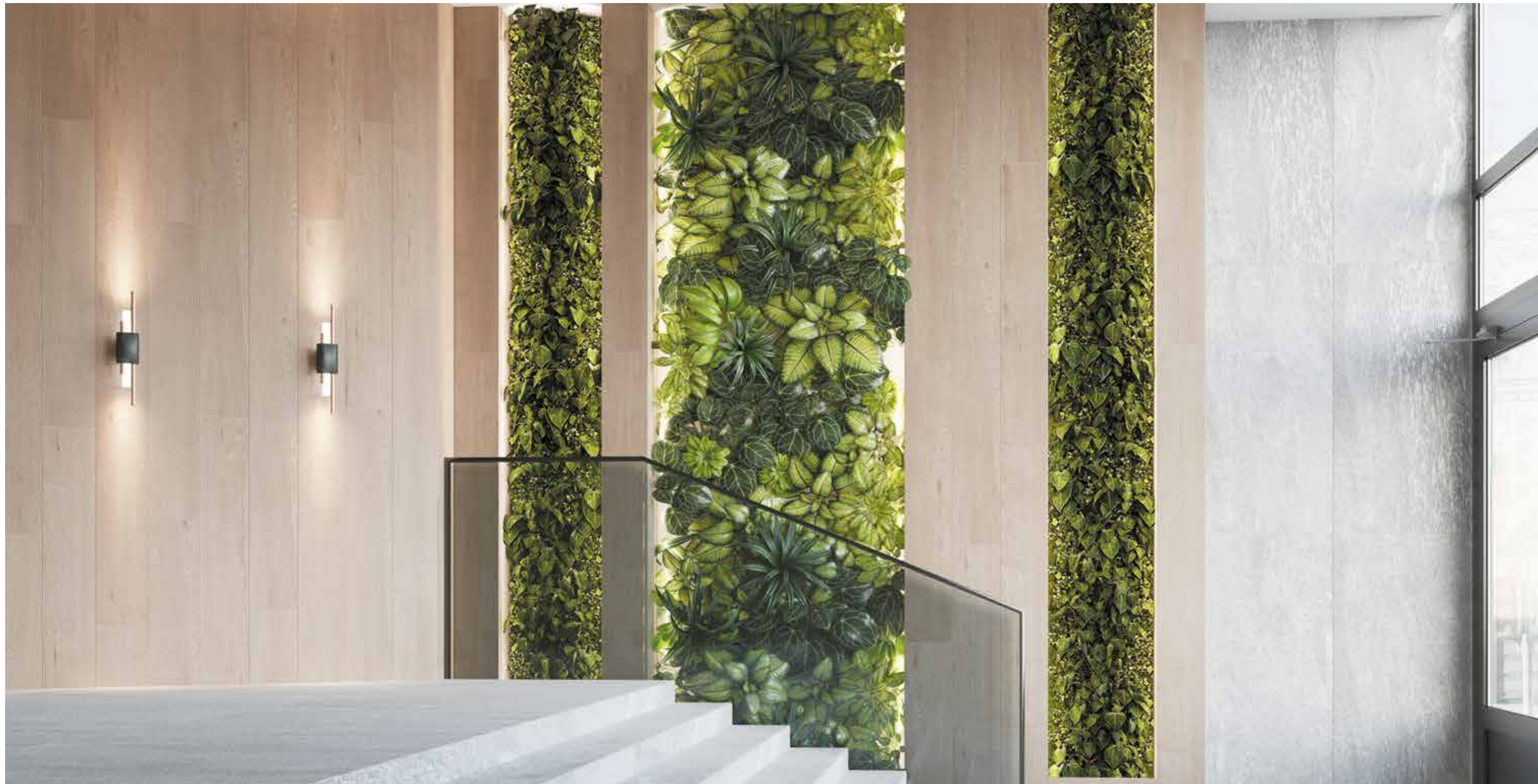

TRAMONTANA. Grey  
CLASSIC WOOD. Rusty beige

упаковка и вес package and weight

типы ступеней types of steps	формат cm	size in	толщ. mm	thk in	1 шт. pc.				в коробке box				в паллете pallet					
					м² m²	фут² ft²	кг kg	фунт lbs	шт. pcs	м² m²	фут² ft²	кг kg	фунт lbs	кор. box	м² m²	фут² ft²	кг kg	фунт lbs
Комплект: ступень без насечек с бортиком и подступенком Set: Step tread with nose and riser without stripes																		
ступень step tread	33 × 120	13,2 × 48	10*		0,396	4,3	16	35	2	0,792	8,5	32	71	40	31,7	341	1 266	2 790
подступенок riser	14,5 × 120	5,7 × 48			0,18	1,9	4,2	9,2	6	1,08	11,6	25,0	55,1		43,2	465,0	1 000	2 205
Ступень с насечками Step with stripes																		
	30 × 60	12 × 24	10	0,39	0,36	3,9	8,28	18,3	4	1,44	15,5	33,1	73	24	34,56	372,0	795	1 752
	30 × 120	12 × 48			0,042	0,5	1	2,2	18	0,756	8	18	40	48	36	391	864	1 905
Плинтус Skirting																		
	7 × 60	3 × 24																

\* толщина ступени с учетом бортика составляет 32 мм (12,6")  
\* step tread thickness with nose is 32 mm (12,6")



# ЦЕМЕНТ CEMENT

Индустриальный минимализм с его строгими линиями и нарочито необработанными поверхностями уже стал настоящей классикой дизайна и архитектуры. Одно из базовых решений для такого лаконичного интерьера – текстура цемента или бетона, которая максимально точно воспроизводится в коллекциях одноименного семейства.

Industrial minimalism, with its rigid lines and raw surfaces, has already become classic in design and architecture. One of the basic solutions for such a concise interior is the texture of cement or concrete, which is reproduced as accurately as possible in the collections of the self-titled range.







# LOFT

LF

цемент  
cement

LOFT. Graphite  
TRAFFIC. Dark grey







# LOFT LF



LF 00 white



cm	in
■ 30 × 30	12 × 12
■ 60 × 60	24 × 24
■ 60 × 120	24 × 48
■ 80 × 80	32 × 32
■ 80 × 160	32 × 64

неполированный natural

Показатели противоскольжения:  
Slip resistance:

R9 A DCOF>0,42

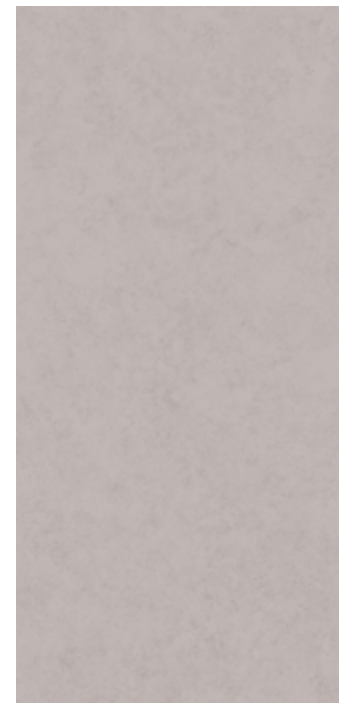

LF 01 grey



LF 02 dark grey



LF 03 moka



LF 04 graphite









# LOFT LF

Специальные изделия  
Special trims

Ступень с насечками  
Step tread with stripes  
30 × 60 cm / 12 × 24"  
30 × 120 cm / 12 × 48"

неполированный natural



LF 00 white



LF 01 grey

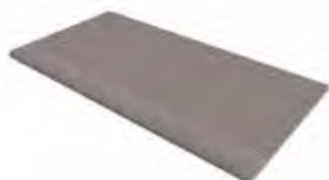

LF 02 dark grey



LF 03 moka

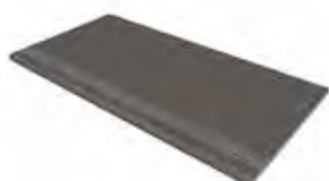

LF 04 graphite

Плинтус  
Skirting  
7 × 60 cm / 3 × 24"

неполированный natural



LF 00 white



LF 01 grey



LF 02 dark grey



LF 03 moka



LF 04 graphite



LOFT. Moka

## упаковка и вес package and weight

типы ступеней types of steps	формат cm	size in	толщ. thk		1 шт. pc.				в коробке box				в паллете pallet					
			mm	in	м² m²	фут² ft²	кг kg	фунт lbs	шт. pcs	м² m²	фут² ft²	кг kg	фунт lbs	кор. box	м² m²	фут² ft²	кг kg	фунт lbs
Ступень с насечками Step with stripes	30 × 60	12 × 24	10	0,39	0,18	1,9	4,2	9,2	6	1,08	11,6	25	55,1	40	43,2	465	1 000	2 205
	30 × 120	12 × 48			0,36	3,9	8,28	18,3	4	1,44	15,5	33,1	73	24	34,56	372	795	1 752
Плинтус Skirting	7 × 60	3 × 24			0,042	0,5	1	2,2	18	0,756	8	18	40	48	36	391	864	1 905





LOFT. White, grey





# LUNA

LN

цемент  
cement



# LUNA LN



LN 01 beige

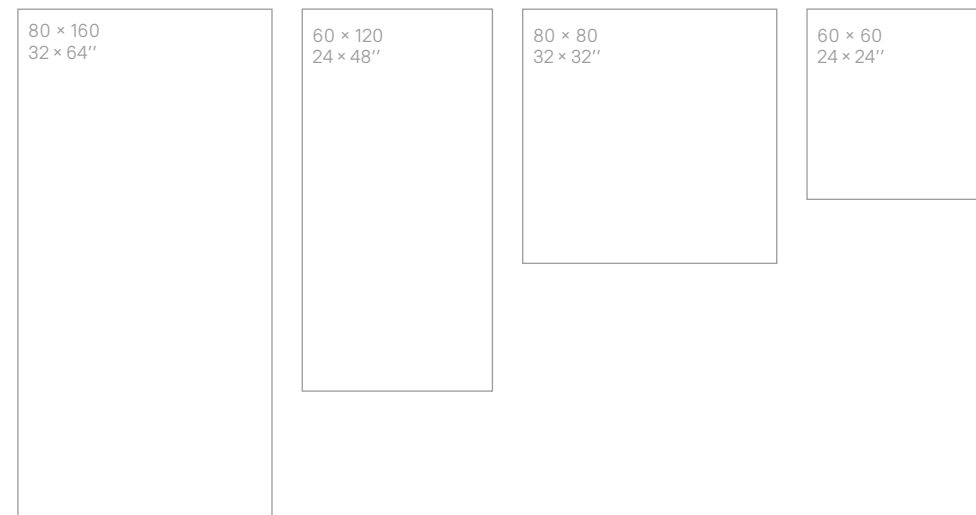

cm	in
■ 60 × 60	24 × 24
■ 60 × 120	24 × 48
■ 80 × 80	32 × 32
■ 80 × 160	32 × 64

неполированный natural

Показатели противоскольжения: R9 DCOF>0,42  
Slip resistance:



LN 00 white



LN 02 grey

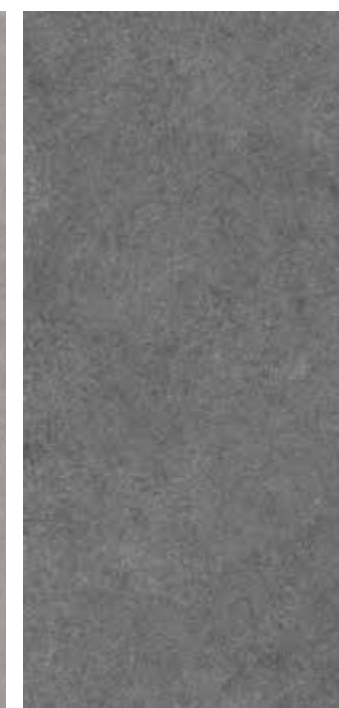

LN 03 anthracite



LN 04 black





# LUNA LN



LN d01 mix color

## ЦЕМЕНТ CEMENT

60 × 120  
24 × 48"

60 × 60  
24 × 24"

cm	in
■ 60 × 60	24 × 24
■ 60 × 120	24 × 48

Показатели противоскольжения:  
Slip resistance:

R9 DCOF>0,42

неполированный natural

разные  
графические  
рисунки  
different  
images



V2



LUNA. Mix color  
LUNA. Grey  
TERRA. Grey





LUNA. Beige

LUNA. White  
TERRA. Black

## упаковка и вес package and weight

формат cm	size in	поверхн. surface	рект. rect.	толщ. thk		в коробке box				1 м <sup>2</sup> 1 m <sup>2</sup>		в палете pallet					
				mm	in	шт. pcs	м <sup>2</sup> m <sup>2</sup>	фут <sup>2</sup> ft <sup>2</sup>	кг kg	фунт lbs	кг kg	фунт lbs	кор. box	м <sup>2</sup> m <sup>2</sup>	фут <sup>2</sup> ft <sup>2</sup>	кг kg	фунт lbs
60 × 60	24 × 24	неп. nat.	●	10	0,39	4	1,44	15,5	34,3	75,5	23,8	52,5	30	43,2	465	1028	2 266
60 × 120	24 × 48					2	1,28	13,78	32,9	72,4	25,7	56,6	27	38,88	419	934	2 059
80 × 80	32 × 32			1	1,28	13,78	32,9	72,4	25,7	56,6	35	44,8	482	1 150	2 535		
80 × 160	32 × 64			1	1,28	13,78	33,3	73,5	26	57,4	36	46,08	496	1 200	2 646		



# LUNA LN

Декоративные изделия  
Decors

## BRICKS BIG

28,6 × 35  
11,2 × 14"



LN 01 / TE 01  
beige



LN 00 / TE 00  
white



LN 03 / TE 03  
anthracite

неполированный natural



LN 02 / TE 02  
grey



LN 04 / TE 04  
black

## HEXAGON

25 × 28,5  
9,8 × 11,2"



LN 01 / TE 01  
beige



LN 00 / TE 00  
white



LN 03 / TE 03  
anthracite

неполированный natural



LN 02 / TE 02  
grey



LN 04 / TE 04  
black



TERRA/LUNA. Mosaic anthracite  
TERRA. Anthracite



# LUNA LN

Декоративные изделия  
Decors

## FASCIA

30 × 30  
12 × 12"



LN 01 / TE 01  
beige



LN 00 / TE 00  
white



LN 03 / TE 03  
anthracite



LN 02 / TE 02  
grey



LN 04 / TE 04  
black

неполированный natural

## MOSAIC 5 × 5 (2 × 2")

30 × 30  
12 × 12"



LN 01 / TE 01  
beige

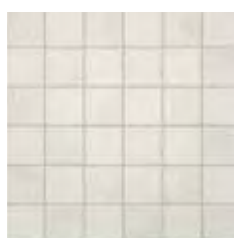

LN 00 / TE 00  
white

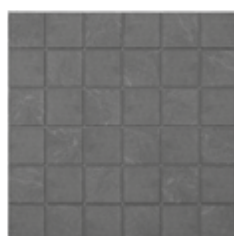

LN 03 / TE 03  
anthracite



LN 02 / TE 02  
grey

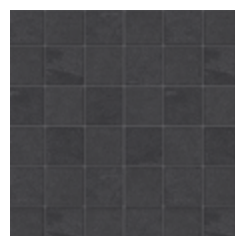

LN 04 / TE 04  
black

неполированный natural

# ЦЕМЕНТ CEMENT

## CUBE

29 × 25  
11,4 × 9,8"



LN 01 / TE 01  
beige



LN 00 / TE 00  
white



LN 03 / TE 03  
anthracite



LN 02 / TE 02  
grey



LN 04 / TE 04  
black

неполированный natural

### упаковка и вес package and weight

типы мозаик types of mosaics	формат cm	size in	толщ. thk		1 шт. pc.				в коробке box				в палете pallet					
			mm	in	м <sup>2</sup> m <sup>2</sup>	фут <sup>2</sup> ft <sup>2</sup>	кг kg	фунт lbs	шт. pcs	м <sup>2</sup> m <sup>2</sup>	фут <sup>2</sup> ft <sup>2</sup>	кг kg	фунт lbs	кор. box	м <sup>2</sup> m <sup>2</sup>	фут <sup>2</sup> ft <sup>2</sup>	кг kg	фунт lbs
Bricks Big	28,6 × 35	11,2 × 14	10	0,39	0,09	0,9	2,3	5	10	0,86	9,2	22,5	49,7	36	30,9	332	811	1 789
Cube	29 × 25	11,4 × 9,8			0,05	0,6	1,8	4		0,54	5,9	18	39,7		19,6	211	648	1 429
Fascia	30 × 30	12 × 12			0,09	1	2	4,4		0,9	9,7	20	44,1		32,4	349	720	1 587
Hexagon	25 × 28,5	9,8 × 11,2			0,05	0,5	1,7	3,7		0,51	5,5	16,7	36,8		18,3	196	600	1 323
Mosaic 5 × 5 (2 × 2")	30 × 30	12 × 12			0,09	1	2,1	4,6		0,9	9,7	20,7	45,6		32,4	349	745	1 643



# LUNA LN

Специальные изделия  
Special trims

Комплект: ступень с насечками, с бортиком и подступенком

Set: Step tread and stripes with nose and riser

33 × 120 cm / 14,5 × 120

13,2 × 48" / 5,7 × 48"



LN 01 beige



LN 00 white



LN 02 grey



LN 03 anthracite



LN 04 black

неполированный natural

Ступень с насечками

Step tread with stripes

30 × 120 cm / 12 × 48"



LN 01 beige



LN 00 white



LN 02 grey



LN 03 anthracite



LN 04 black

неполированный natural



LUNA Anthracite  
TERRA Anthracite

Плинтус  
Skirting

7 × 60 cm / 3 × 24"



LN 01  
beige



LN 00  
white



LN 02  
grey



LN 03  
anthracite



LN 04  
black

неполированный natural

упаковка и вес package and weight

типы ступеней types of steps	формат cm	size in	толщ. mm	thk in	1 шт. pc.				в коробке box				в палете pallet					
					м <sup>2</sup>	фут <sup>2</sup>	кг	фунт	шт. pcs	м <sup>2</sup>	фут <sup>2</sup>	кг	фунт	кор. box	м <sup>2</sup>	фут <sup>2</sup>	кг	фунт
Комплект: ступень с насечками, с бортиком и подступенком Set: Step tread and stripes with nose and riser																		
ступень step tread	33 × 120	13,2 × 48	10*		0,396	4,3	16	35	2	0,792	8,5	32	71	40	31,7	341	1 266	2 790
подступенок riser	14,5 × 120	5,7 × 48		0,39														
Ступень с насечками Step with stripes	30 × 120	12 × 48	10		0,36	3,9	8,28	18,3	4	1,44	15,5	33,1	73	24	34,56	372	795	1 752
Плинтус Skirting	7 × 60	3 × 24			0,042	0,5	1	2,2	18	0,756	8	18	40	48	36	391	864	1 905

\* толщина ступени с учетом бортика составляет 32 мм (12,6")  
\* step tread thickness with nose is 32 mm (12,6")





# TRAFFIC TF

цемент  
cement





TRAFFIC, Grey  
SPANISH WOOD, Creamy



# TRAFFIC TF



TF 01 grey



cm	in
■ 60 × 60	24 × 24
■ 60 × 120	24 × 48
■ 80 × 80	32 × 32
■ 80 × 160	32 × 64

неполированный natural

Показатели противоскольжения:  
Slip resistance:

R9 DCOF>0,42



разные  
графические  
рисунки  
different  
images



TF 03 dark grey







TRAFFIC. Dark grey

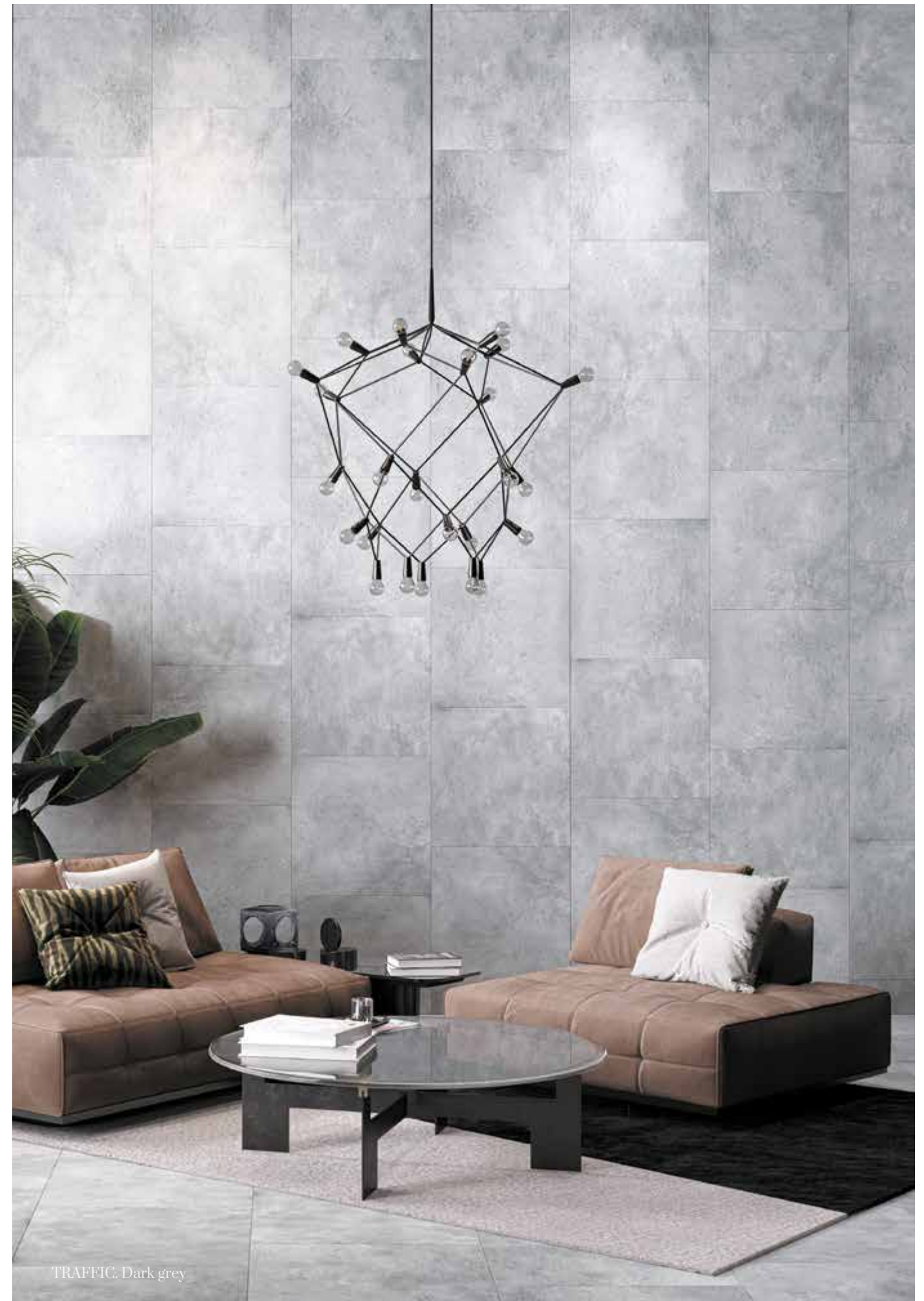

TRAFFIC. Dark grey

упаковка и вес package and weight

формат cm	size in	поверхн. surface	рект. rect.	толщ. thk		в коробке box				1 м <sup>2</sup> 1 m <sup>2</sup>				в палете pallet			
				mm	in	шт. pcs	м <sup>2</sup> m <sup>2</sup>	фут <sup>2</sup> ft <sup>2</sup>	кг kg	фунт lbs	кг kg	фунт lbs	кор. box	м <sup>2</sup> m <sup>2</sup>	фут <sup>2</sup> ft <sup>2</sup>	кг kg	фунт lbs
60 × 60	24 × 24	неп. пат.	●	10	0,39	4	1,44	15,5	34,3	75,5	23,8	52,5	30	43,2	465	1 028	2 266
60 × 120	24 × 48					2	1,28	13,78	32,9	72,4	25,7	56,6	27	38,88	419	934	2 059
80 × 80	32 × 32					1	1,28	13,78	32,9	72,4	25,7	56,6	35	44,8	482	1 150	2 535
80 × 160	32 × 64					1	1,28	13,78	33,3	73,5	26	57,4	36	46,08	496	1 200	2 646



# TRAFFIC TF

Специальные изделия  
Special trims

Комплект: ступень с насечками,  
с бортиком и подступенком  
Set: Step tread and stripes with nose  
and riser

33 × 120 cm / 14,5 × 120  
13,2 × 48" / 5,7 × 48"

неполированный  
natural



TF 01 grey

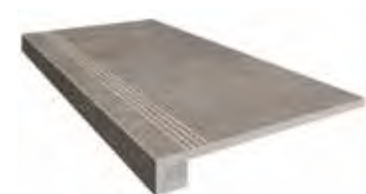

TF 03 dark grey

Ступень с насечками  
Step tread with stripes

30 × 60 cm / 12 × 24"  
30 × 120 cm / 12 × 48"

неполированный  
natural



TF 01 grey



TF 03 dark grey

Плинтус  
Skirting

7 × 60 cm / 3 × 24"

неполированный natural



TF 01 grey

TF 03 dark grey



TRAFFIC. Grey  
LUNA. Black  
LUNA/TERRA. Bricks big black

## упаковка и вес package and weight

типы ступеней types of steps	формат cm	size in	толщ. mm	thk in	1 шт. pcs.				в коробке box				в паллете pallet					
					м² m²	фут² ft²	кг kg	фунт lbs	шт. pcs	м² m²	фут² ft²	кг kg	фунт lbs	кор. box	м² m²	фут² ft²	кг kg	фунт lbs
Комплект: ступень с насечками, с бортиком и подступенком Set: Step tread and stripes with nose and riser																		
ступень step tread	33 × 120	13,2 × 48	10*		0,396	4,3	16	35	2	0,792	8,5	32	71	40	31,7	341	1 266	2 790
подступенок riser	14,5 × 120	5,7 × 48																
Ступень с насечками Step with stripes	30 × 60	12 × 24		0,39	0,18	1,9	4,2	9,2	6	1,08	11,6	25	55,1		43,2	465	1 000	2 205
	30 × 120	12 × 48	10		0,36	3,9	8,28	18,3	4	1,44	15,5	33,1	73	24	34,56	372	795	1 752
Плинтус Skirting	7 × 60	3 × 24			0,042	0,5	1	2,2	18	0,756	8	18	40	48	36	391	864	1 905

\* толщина ступени с учетом бортика составляет 32 мм (12,6")  
\* step tread thickness with nose is 32 mm (12,6")



# ДИЗАЙН DESIGN

Смелость, индивидуальность и эффектный дизайн – любой интерьер с использованием коллекций из этого семейства станет уникальным проектом с яркими и эксклюзивными акцентами.

Courage, individuality and exclusive design – any interior with collections from this range will become a unique project with bright and stunning accents.







# AGLOMERAT AG

дизайн  
design

AGLOMERAT. Light grey, dark grey  
ARTWOOD. Maple



# AGLOMERAT AG



AG 23 dark grey

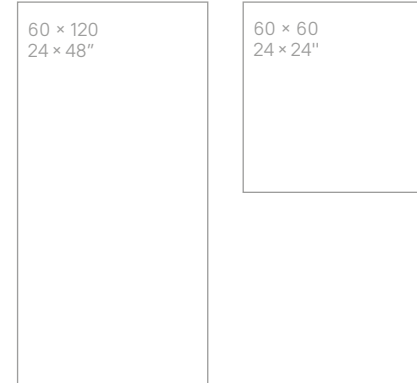

cm	in
■ 60 × 60	24 × 24
■ 60 × 120	24 × 48

неполированный natural

Показатели противоскольжения:  
Slip resistance:

R9 AB DCOF>0,42



разные  
графические  
рисунки  
different  
images



AG 21 light grey



AG 22 light beige





AGLOMERAT. Light beige  
ARTWOOD. Oak

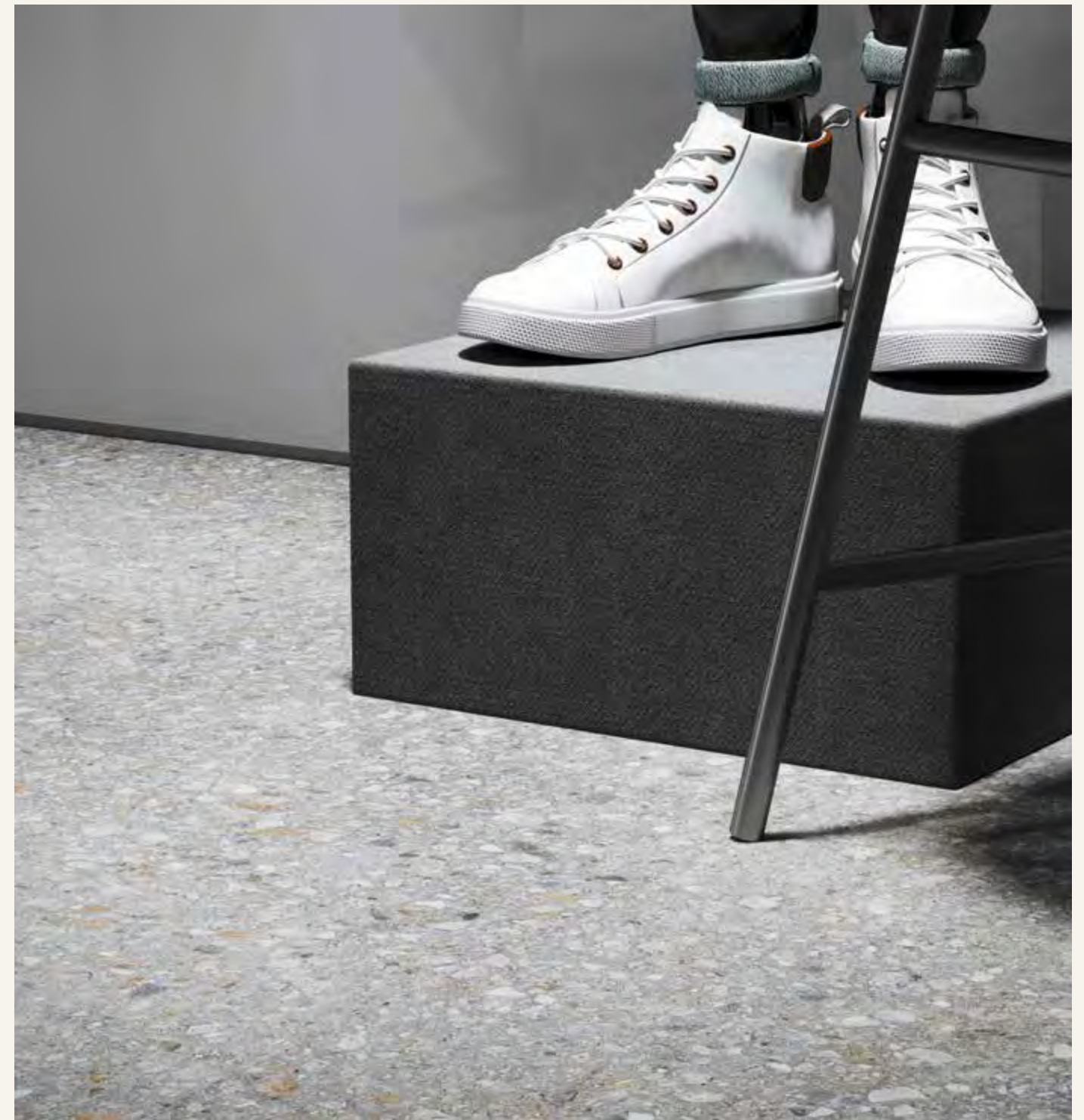

AGLOMERAT. Dark grey

упаковка и вес package and weight

формат cm	size in	поверхн. surface	рект. rect.	толщ. mm	thk in	в коробке box					1 м <sup>2</sup> 1 m <sup>2</sup>		в палете pallet				
						шт. pcs	м <sup>2</sup> m <sup>2</sup>	фут <sup>2</sup> ft <sup>2</sup>	кг kg	фунт lbs	кг kg	фунт lbs	кор. box	м <sup>2</sup> m <sup>2</sup>	фут <sup>2</sup> ft <sup>2</sup>	кг kg	фунт lbs
■ 60 × 60	24 × 24	неп. nat.	●	10	0,39	4	1,44	15,5	34,3	75,5	23,8	52,5	30	43,2	465	1 028	2 266
■ 60 × 120	24 × 48					2			34,6	76,3	24,0	53,0	27	38,88	419	934	2 059





# COSMOS CM

дизайн  
design





COSMOS. Beige  
TRAFFIC. Grey



# COSMOS CM



CM 00 white



cm	in
■ 60 × 60	24 × 24
■ 60 × 120	24 × 48
■ 80 × 80	32 × 32

неполированный natural

Показатели противоскольжения:  
Slip resistance:

R9 DCOF>0,42



разные  
графические  
рисунки  
different  
images



CM 01 grey



CM 02 beige



# COSMOS CM



CM d03 patchwork

60 × 60  
24 × 24"

неполированный natural

Показатели противоскольжения:  
Slip resistance:

R9 DCOF>0,42



разные  
графические  
рисунки  
different  
images

cm	in
■ 60 × 60	24 × 24



CM d01 diagonal grey



CM d02 diagonal beige





COSMOS. Grey, diagonal grey, patchwork

упаковка и вес package and weight

формат cm	size in	поверхн. surface	рект. rect.	толщ. thk		в коробке box				1 м <sup>2</sup> 1 m <sup>2</sup>		в палете pallet					
				mm	in	шт. pcs	м <sup>2</sup> m <sup>2</sup>	фут <sup>2</sup> ft <sup>2</sup>	кг kg	фунт lbs	кг kg	фунт lbs	кор. box	м <sup>2</sup> m <sup>2</sup>	фут <sup>2</sup> ft <sup>2</sup>	кг kg	фунт lbs
■ 60 × 60	24 × 24	неп. nat.	●	10	0,39	4	1,44	15,5	34,3	75,5	23,8	52,5	30	43,2	465	1 028	2 266
■ 60 × 120	24 × 48												27	38,88	419	934	2 059
■ 80 × 80	32 × 32					2	1,28	13,78	32,9	72,4	25,7	56,6	35	44,8	482	1 150	2 535



# COSMOS CM

Специальные изделия  
Special trims

Комплект: ступень с насечками,  
с бортиком и подступенком  
Set: Step tread and stripes  
with nose and riser

33 × 120 cm / 14,5 × 120  
13,2 × 48" / 5,7 × 48" неполированный natural



CM 00 white

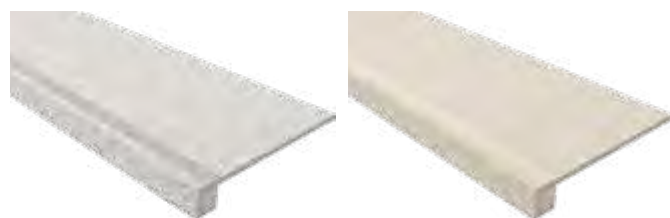

CM 01 grey

CM 02 beige

Ступень с насечками  
Step tread with stripes

30 × 120 cm / 12 × 48"

неполированный natural



CM 00 white

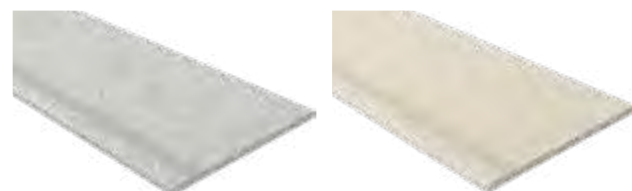

CM 01 grey

CM 02 beige

Плинтус  
Skirting

7 × 60 cm / 3 × 24"

неполированный natural



CM 00 white



CM 01 grey



CM 02 beige



COSMOS. Beige  
Ступени (Steps) Beige  
GABBRO. White

упаковка и вес package and weight

типы ступеней types of steps	формат cm	size in	толщ. mm	thk in	1 шт. pc.				в коробке box				в паллете pallet					
					м² m²	фут² ft²	кг kg	фунт lbs	шт. pcs	м² m²	фут² ft²	кг kg	фунт lbs	кор. box	м² m²	фут² ft²	кг kg	фунт lbs
Комплект: ступень с насечками, с бортиком и подступенком Set: Step tread and stripes with nose and riser																		
ступень step tread	33 × 120	13,2 × 48	10*	0,39	0,396	4,3	16	35	2	0,792	8,5	32	71	40	31,7	341	1 266	2 790
подступенок riser	14,5 × 120	5,7 × 48			0,36	3,9	8,28	18,3	4	1,44	15,5	33,1	73	24	34,56	372	795	1 752
Ступень с насечками Step with stripes	30 × 120	12 × 48	10		0,042	0,5	1	2,2	18	0,756	8	18	40	48	36	391	864	1 905
Плинтус Skirting	7 × 60	3 × 24																

\* толщина ступени с учетом бортика составляет 32 мм (12,6")  
\* step tread thickness with nose is 32 mm (12,6")





COSMOS. White

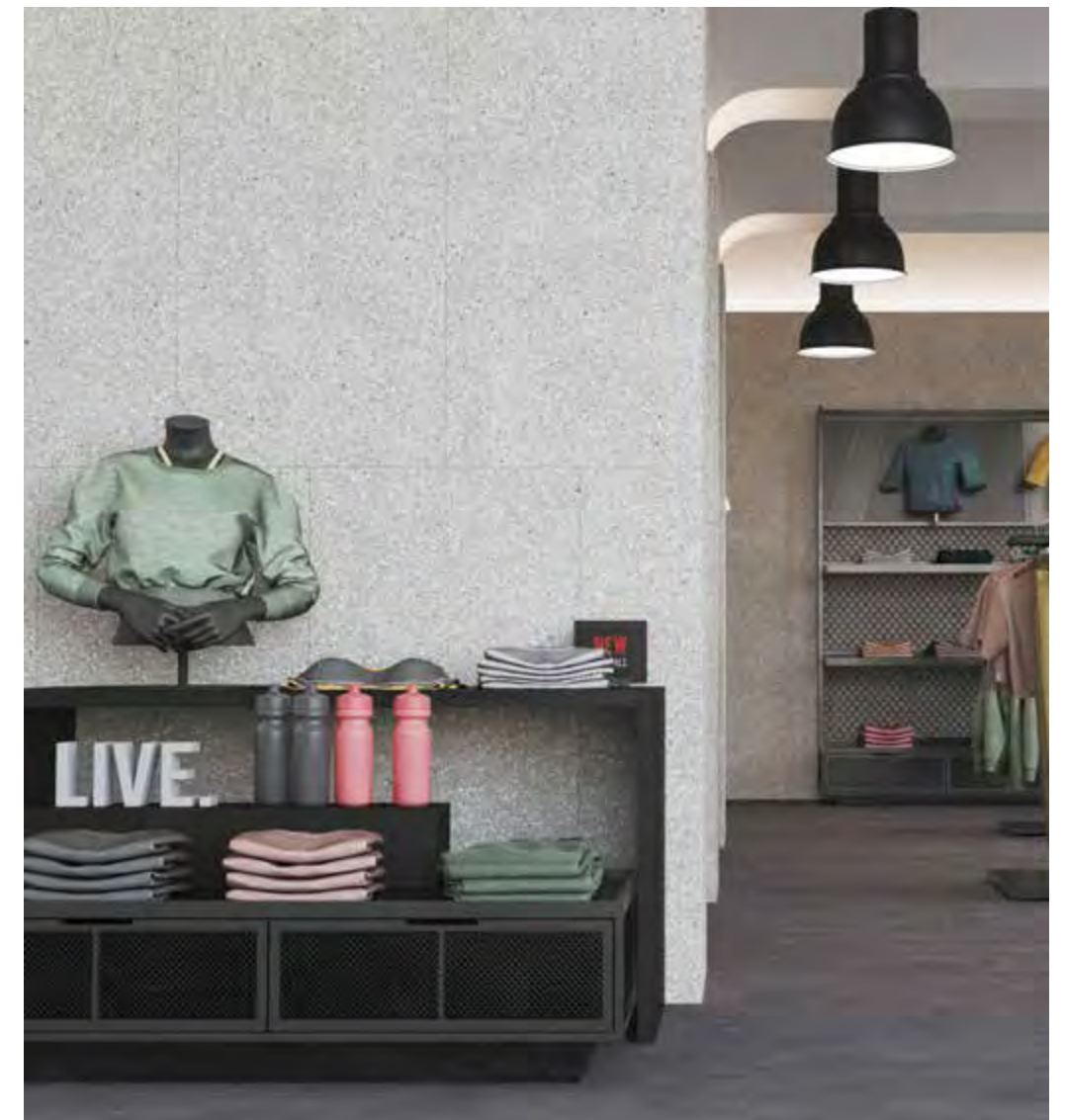

COSMOS. Grey





# FUSION

# FS

дизайн  
design

FUSION. Brown





FUSION. Brown  
BRIGANTINA. Wenge



# FUSION FS



FS 02 brown

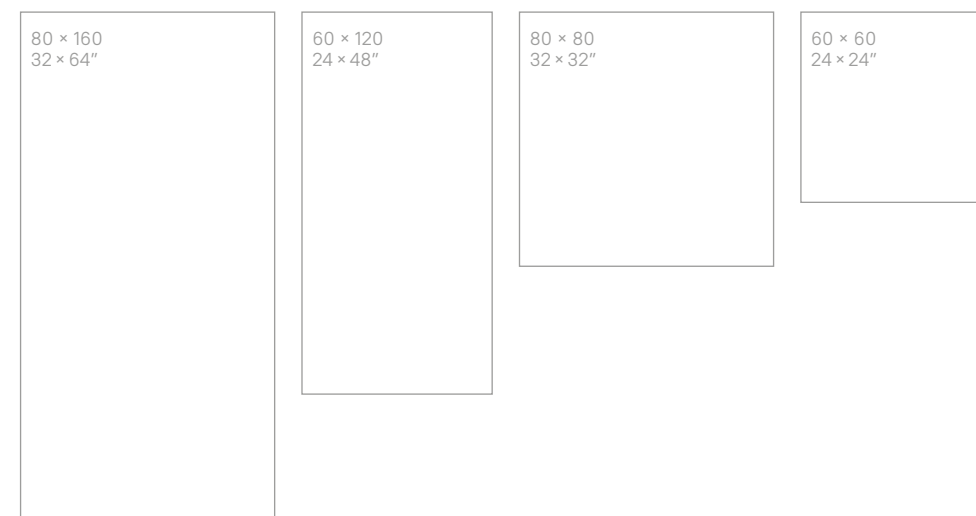

cm	in
■ 60 × 60	24 × 24
■ 60 × 120	24 × 48
■ 80 × 80	32 × 32
■ 80 × 160	32 × 64

## неполированный natural

Показатели противоскольжения: **R9** | **DCOF>0,42**  
Slip resistance:



разные  
графические  
рисунки  
different  
images

## упаковка и вес package and weight

формат	size	поверхн.	рект.	толщ.	thk	в коробке box				1 м <sup>2</sup> 1 m <sup>2</sup>		в палете pallet					
						шт.	м <sup>2</sup>	фут <sup>2</sup>	кг	фунт	кг	фунт	кор.	м <sup>2</sup>	фут <sup>2</sup>	кг	фунт
cm	in	surface	rect.	mm	in	pcs	m <sup>2</sup>	ft <sup>2</sup>	kg	lbs	kg	lbs	box	m <sup>2</sup>	ft <sup>2</sup>	kg	lbs
■ 60 × 60	24 × 24	неп. nat.	●	10	0,39	4	1,44	15,5	34,3	75,5	23,8	52,5	30	43,2	465	1 028	2 266
■ 60 × 120	24 × 48					2			34,6	76,3	24,0	53,0	27	38,88	419	934	2 059
■ 80 × 80	32 × 32			1	1,28	13,78	32,9	72,4	25,7	56,6	35	44,8	482	1 150	2 535		
■ 80 × 160	32 × 64			1			33,3	73,5	26,0	57,4	36	46,08	496	1 200	2 646		





FUSION. Brown





# IRON

IR

дизайн  
design

IRON. Basalto dark  
TRAFFIC. Grey



# IRON IR



IR 02 basalto dark

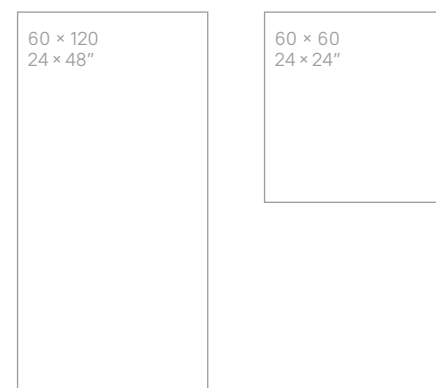

cm	in
■ 60 × 60	24 × 24
■ 60 × 120	24 × 48

## неполированный natural

Показатели противоскольжения: R10 DCOF>0,42  
Slip resistance:



разные  
графические  
рисунки  
different  
images

## упаковка и вес package and weight

формат	size	поверхн.	рект.	толщ.		в коробке box					1 м <sup>2</sup> 1 m <sup>2</sup>		в палете pallet				
				mm	in	шт.	м <sup>2</sup>	фут <sup>2</sup>	кг	фунт	кг	фунт	кор.	м <sup>2</sup>	фут <sup>2</sup>	кг	фунт
cm	in	surface	rect.			pcs	m <sup>2</sup>	ft <sup>2</sup>	kg	lbs	kg	lbs	box	m <sup>2</sup>	ft <sup>2</sup>	kg	lbs
■ 60 × 60	24 × 24	неп. nat.	●	10	0,39	4	1,44	15,5	34,3	75,5	23,8	52,5	30	43,2	465	1 028	2 266
■ 60 × 120	24 × 48					2	1,44	15,5	34,6	76,3	24,0	53,0	27	38,88	419	934	2 059





IRON. Basalto dark  
TRAFFIC. Grey



# COMMERCIAL

Высотные бизнес-центры, аэропорты и вокзалы, торговые центры и галереи требуют особого внимания при выборе отделки. Семейство Commercial объединяет в себе повышенные эксплуатационные требования и широкую гамму оттенков.

High-rise business centers, airports and train stations, shopping centers and galleries require special attention when choosing finishing. The commercial range combines higher performance requirements and a wide color palette.





RAINBOW. Green



# RAINBOW RW

commercial



# RAINBOW RW



RW 01 ivory

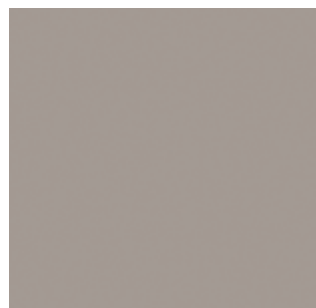

RW 03 light grey

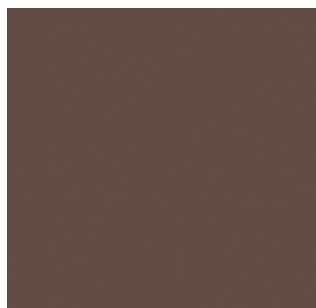

RW 04 brown

- 30 × 30 12 × 12
- 60 × 60 24 × 24
- 60 × 120 24 × 48
- 80 × 80 32 × 32
- 80 × 160 32 × 64



RW 10 black



RW 15 beige

- 30 × 30 12 × 12
- 60 × 60 24 × 24
- 60 × 120 24 × 48



RW 033 dark grey



RW 034 anthracite

- 60 × 60 24 × 24 / ■ 60 × 120 24 × 48
- 80 × 80 32 × 32 / ■ 80 × 160 32 × 64

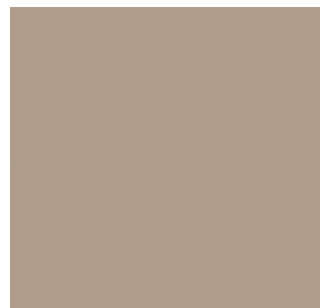

RW 041 light brown

- 60 × 60 24 × 24 / ■ 60 × 120 24 × 48



RW 09 dark blue

- 30 × 30 12 × 12
- 60 × 60 24 × 24



RW 06 green

- 60 × 60 24 × 24

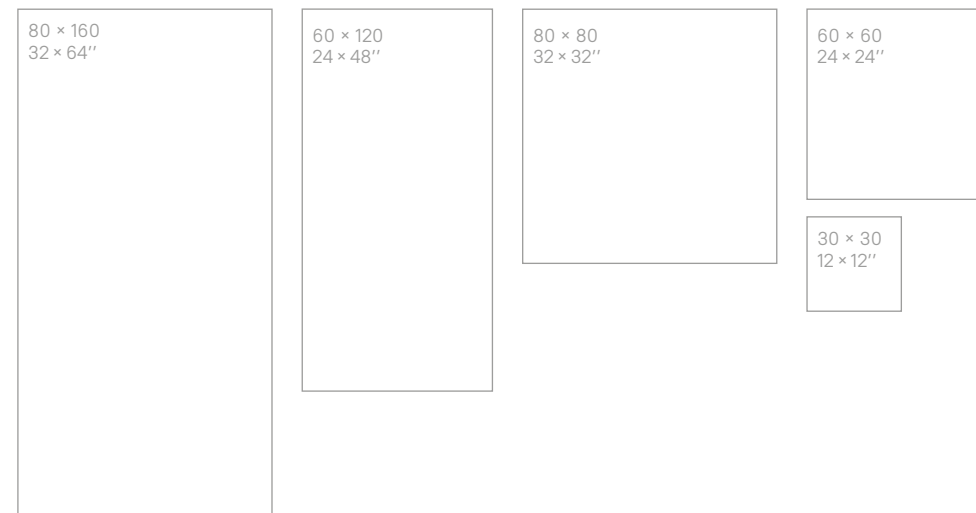

cm	in
■ 30 × 30	12 × 12
■ 60 × 60	24 × 24
■ 60 × 120	24 × 48
■ 80 × 80	32 × 32
■ 80 × 160	32 × 64

неполированный natural

Показатели противоскольжения: R9 A DCOF>0,42  
Slip resistance:



RAINBOW. Light grey, brown



# RAINBOW RW

Специальные изделия  
Special trims

Ступень с насечками  
Step tread with stripes

30 × 60 cm / 12 × 24"

неполированный  
natural



RW 01 ivory



RW 03 light grey

Плинтус  
Skirting

7 × 60 cm / 3 × 24"

неполированный  
natural



RW 01 ivory



RW 03 light grey

упаковка и вес package and weight

формат cm	size in	поверхн. surface	рект. rect.	толщ. thk		в коробке box				1 м <sup>2</sup> 1 m <sup>2</sup>				в палете pallet			
				mm	in	шт. pcs	м <sup>2</sup> m <sup>2</sup>	фут <sup>2</sup> ft <sup>2</sup>	кг kg	фунт lbs	кг kg	фунт lbs	кор. box	м <sup>2</sup> m <sup>2</sup>	фут <sup>2</sup> ft <sup>2</sup>	кг kg	фунт lbs
30 × 30	12 × 12	неп. nat.	○	8	0,31	17	1,53	16,47	27,4	60,4	17,9	39,5	40	61,2	659	1 096	2 416
60 × 60	24 × 24		4	1,44	15,5	33,3	73,3	23,1	50,9	30	43,2	465	998	2 200			
60 × 120	24 × 48		2	1,28	13,78	33,8	74,6	23,5	51,8	27	38,88	419	914	2 015			
80 × 80	32 × 32		1	1,28	13,78	32,9	72,4	25,7	56,6	35	44,8	482	1 150	2 535			
80 × 160	32 × 64			11	0,43	1	1,28	13,78	33,3	73,5	26,0	57,4	36	46,08	496	1 200	2 646



RAINBOW. Ivory

упаковка и вес package and weight

типы ступеней types of steps	формат cm	size in	толщ. thk		1 шт. pc.				в коробке box				в палете pallet					
			mm	in	м <sup>2</sup> m <sup>2</sup>	фут <sup>2</sup> ft <sup>2</sup>	кг kg	фунт lbs	шт. pcs	м <sup>2</sup> m <sup>2</sup>	фут <sup>2</sup> ft <sup>2</sup>	кг kg	фунт lbs	кор. box	м <sup>2</sup> m <sup>2</sup>	фут <sup>2</sup> ft <sup>2</sup>	кг kg	фунт lbs
Ступень с насечками Step with stripes	30 × 60	12 × 24	10	0,39	0,18	1,9	4,2	9,2	6	1,08	11,6	25,0	55,1	40	43,2	465,0	1 000	2 205
Плинтус Skirting	7 × 60	3 × 24	10	0,39	0,042	0,5	1	2,2	18	0,756	8	18	40	48	36	391	864	1 905



STANDARD. Pearl, black



# STANDARD ST

commercial



# STANDARD ST

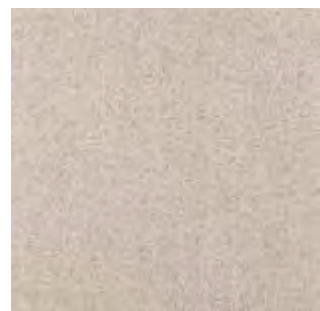

ST 01 pearl

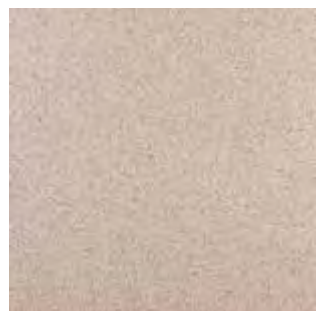

ST 02 light beige

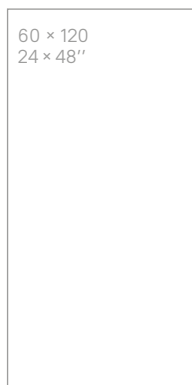

ST 011 dark grey



ST 03 brown grey

неполированный natural



ST 10 black

■ 30 × 30 12 × 12



ST 17 beige

ST 17  
 ■ 30 × 30 12 × 12  
 ■ 60 × 60 24 × 24  
 ■ 60 × 120 24 × 48

## упаковка и вес package and weight

формат	size	поверхн.	рект.	толщ.		в коробке box				1 м <sup>2</sup> 1 m <sup>2</sup>		в палете pallet					
				mm	in	шт.	м <sup>2</sup>	фут <sup>2</sup>	кг	фунт	кг	фунт	кор.	м <sup>2</sup>	фут <sup>2</sup>	кг	фунт
■ 30 × 30	12 × 12		○	8	0,31	17	1,53	16,47	27,4	60,4	17,9	39,5	40	61,2	659	1 096	2 416
■ 60 × 60	24 × 24	неп. пат.	●	10	0,39	4	1,44	15,5	33,3	73,3	23,1	50,9	30	43,2	465	998	2 200
■ 60 × 120	24 × 48					2			33,8	74,6	23,5	51,8	27	38,88	419	914	2 015

## COMMERCIAL

# STANDARD ST

Специальные изделия  
Special trims

Ступень с насечками  
Step tread with stripes

30 × 30 cm / 12 × 24"



ST 01 pearl

неполированный natural

30 × 60 cm / 12 × 24"



ST 17 beige



ST 02 light beige



ST 03 brown grey

Штампованная ступень  
Pressed step tread

30 × 30 cm / 12 × 12"



STc 01 pearl



STc 02 light beige



STc 011 dark grey

неполированный natural

## упаковка и вес package and weight

типы ступеней	формат	size	толщ.		1 шт. pc.				в коробке box				в палете pallet					
			mm	in	м <sup>2</sup>	фут <sup>2</sup>	кг	фунт	шт.	м <sup>2</sup>	фут <sup>2</sup>	кг	фунт	кор.	м <sup>2</sup>	фут <sup>2</sup>	кг	фунт
Ступень с насечками Step with stripes	30 × 30	12 × 12	10	0,39	0,09	1,0	1,6	3,6	17	1,53	16,5	27,4	60,4	40	61,2	658,8	1 096	2 417
	30 × 60	12 × 24			0,18	1,9	4,2	9,2	6	1,08	11,6	25,0	55,1	40	43,2	465,0	1 000	2 205
Штампованная ступень Pressed step	30 × 30	12 × 12	8	0,31	0,09	1	1,6	3,6	17	1,53	16,5	27,4	60,4	40	61,2	659	1 096	2 417



# TECHNICA STANDARD ST



ST 101 pearl

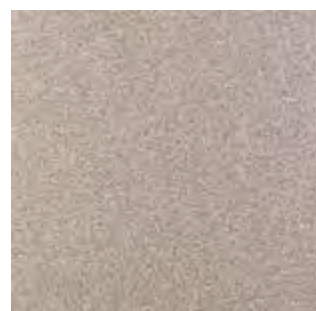

ST 103 brown grey

30 × 30  
12 × 12"

cm	in
30 × 30	12 × 12

неполированный  
natural



упаковка и вес package and weight

формат		size	поверхн.	рект.	толщ.	thk	в коробке box				1 м <sup>2</sup> 1 m <sup>2</sup>		в палете pallet					
cm	in	in	surface	rect.	mm	in	шт.	м <sup>2</sup>	фут <sup>2</sup>	кг	фунт	кг	фунт	кор.	м <sup>2</sup>	фут <sup>2</sup>	кг	фунт
cm	in	in	surf.	rect.	mm	in	pcs	m <sup>2</sup>	ft <sup>2</sup>	kg	lbs	kg	lbs	box	m <sup>2</sup>	ft <sup>2</sup>	kg	lbs
30 × 30	12 × 12	12 × 12	неп. nat.	○	12	0,47	11	0,99	10,66	26,8	59,0	27,0	59,6	40	39,6	426	1 071	2 361

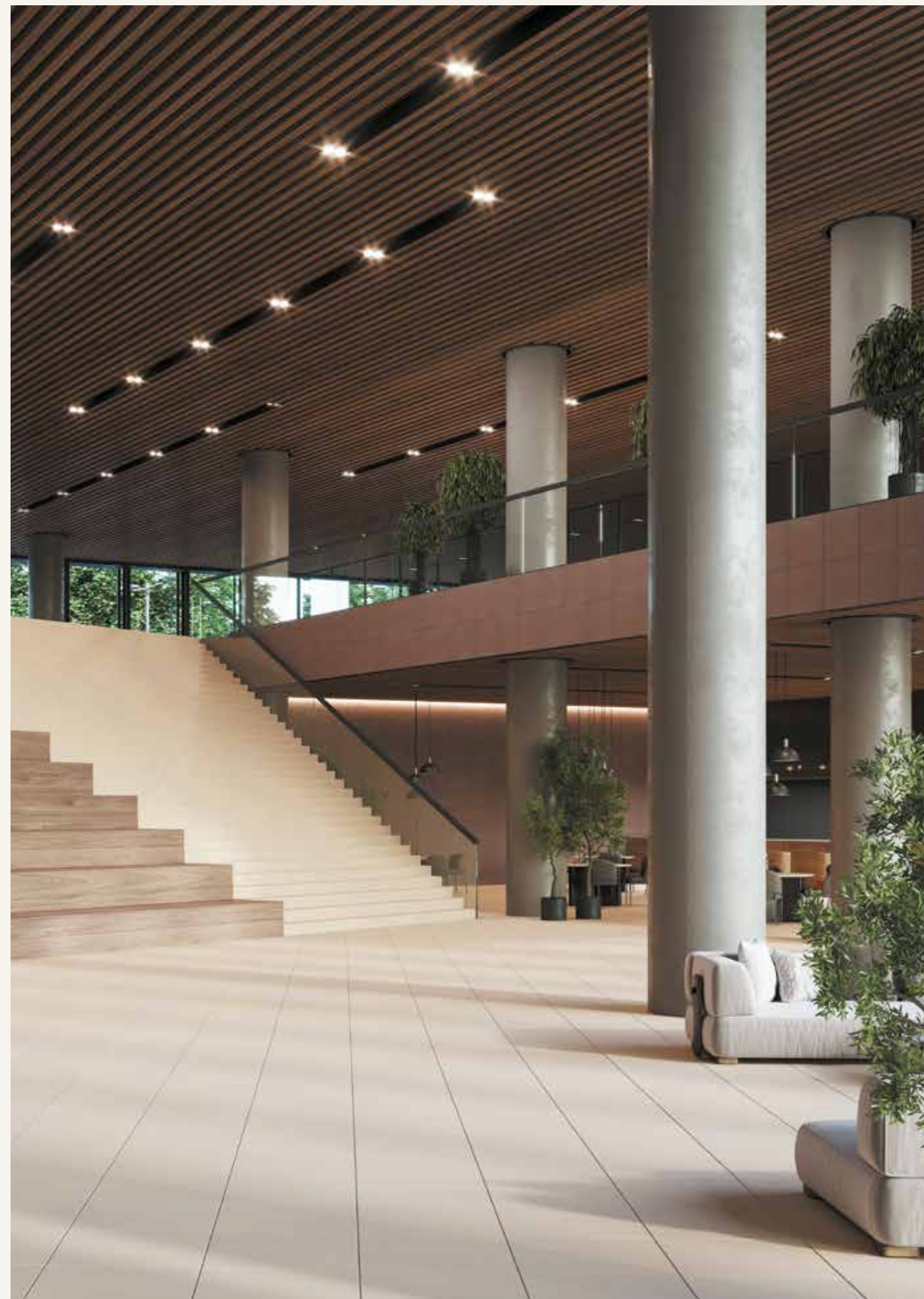

STANDARD. Beige, dark grey









# YOUR COLOR

commercial

# YC



# YOUR COLOR\* YC

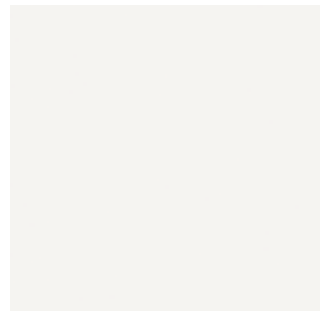

YC 04



YC 36



YC 55

■ 60 × 60 24 × 24 / ■ 60 × 120 24 × 48 / ■ 80 × 80 32 × 32 / ■ 80 × 160 32 × 64



YC 14



YC 25



YC 75



YC 165



■ 60 × 60 24 × 24 / ■ 80 × 80 32 × 32 / ■ 80 × 160 32 × 64



YC 23

■ 60 × 60 24 × 24

\* Только для фасадного применения  
\* Only for facade usage

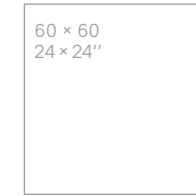
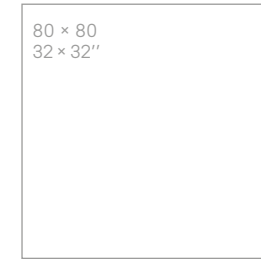
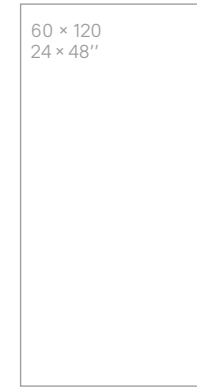

cm	in
■ 60 × 60	24 × 24
■ 60 × 120	24 × 48
■ 80 × 80	32 × 32
■ 80 × 160	32 × 64

неполированный  
natural

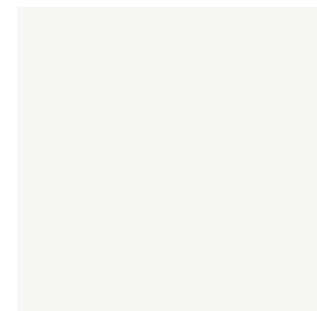
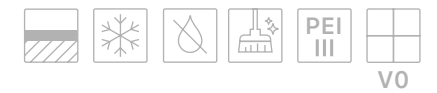

YC 001

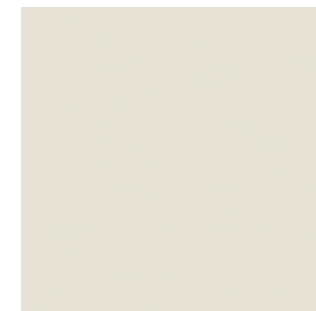

YC 05



YC 45

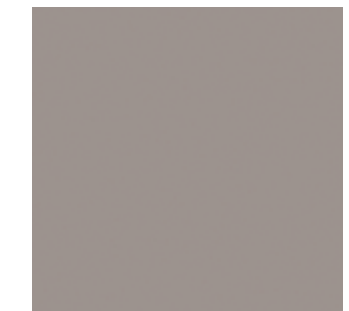

YC 54



YC 85



YC 93

■ 60 × 60 24 × 24 / ■ 60 × 120 24 × 48



YOUR COLOR. YC 05, YC 165



YOUR COLOR. YC 23, YC 45

упаковка и вес package and weight

формат cm	size in	поверхн. surface	рект. rect.	толщ. thk		в коробке box				1 м <sup>2</sup> 1 m <sup>2</sup>		в палете pallet					
				mm	in	шт. pcs	м <sup>2</sup> m <sup>2</sup>	фут <sup>2</sup> ft <sup>2</sup>	кг kg	фунт lbs	кг kg	фунт lbs	кор. box	м <sup>2</sup> m <sup>2</sup>	фут <sup>2</sup> ft <sup>2</sup>	кг kg	фунт lbs
■ 60 × 60	24 × 24	неп. пат.	●	10	0,39	4	1,44	15,5	33,3	73,3	23,1	50,9	30	43,2	465	998	2 200
■ 60 × 120	24 × 48					2			33,8	74,6	23,5	51,8	27	38,88	419	914	2 015
■ 80 × 80	32 × 32			1	1,28	13,78	32,9	72,4	25,7	56,6	35	44,8	482	1 150	2 535		
■ 80 × 160	32 × 64			1			33,3	73,5	26,0	57,4	36	46,08	496	1 200	2 646		





# ESTIMA CITY

Жизнь в ритме большого города – это быть в центре событий, оставаясь в гармонии с природой. Линейка City сочетает в себе высокое качество, реалистичную имитацию натуральных текстур и экологичные материалы. Будьте в тренде вместе с ESTIMA!

Hustle and bustle of a big city means being both on the cutting edge and in harmony with nature. The City range combines high quality, realistic imitation of natural textures and eco materials. Keep in trend with ESTIMA!





**ART**

**AR**

city

ART. Patchwork  
UNDERGROUND. Dark grey



# ART AR



AR 01 patchwork



Внимание: допускается незначительное отклонение рисунка плитки от центральной оси.  
 Attention: A small deviation of the tile pattern from the central axis is considered acceptable.

40,5 × 40,5  
16 × 16"

cm	in
40,5 × 40,5	16 × 16

неполированный natural

Показатели противоскольжения: R9 DCOF>0,42  
 Slip resistance:



разные графические рисунки  
 different images

упаковка и вес package and weight

формат	size	поверхн.	рект.	толщ.		в коробке box					1 м <sup>2</sup> 1 m <sup>2</sup>		в палете pallet				
				mm	in	шт.	м <sup>2</sup>	фут <sup>2</sup>	кг	фунт	кг	фунт	кор.	м <sup>2</sup>	фут <sup>2</sup>	кг	фунт
cm	in	surface	rect.			pcs	m <sup>2</sup>	ft <sup>2</sup>	kg	lbs	kg	lbs	box	m <sup>2</sup>	ft <sup>2</sup>	kg	lbs
40,5 × 40,5	16 × 16	неп. nat.	○	8	0,31	11	1,804	19,42	31,9	70,4	17,7	39,0	24	43,296	466	766	1 689

ART. White grey  
 UNDERGROUND. Tortora







# MELODY MO

city



# MELODY MO



MO 01 white



MO 02 gold



MO 03 grey



MO 05 creamy



MO 06 mocha

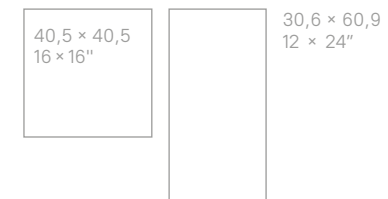

cm	in
40,5 × 40,5	16 × 16
30,6 × 60,9	12 × 24

неполированный natural

Показатели противоскольжения: R9 DCOF>0,42  
Slip resistance:



разные графические рисунки  
different images

упаковка и вес package and weight

формат	size	поверхн.	рект.	толщ.		в коробке box					1 м <sup>2</sup> 1 m <sup>2</sup>		в палете pallet				
				mm	in	шт.	м <sup>2</sup>	фут <sup>2</sup>	кг	фунт	кг	фунт	кор.	м <sup>2</sup>	фут <sup>2</sup>	кг	фунт
40,5 × 40,5	16 × 16	неп. nat.	O	8	0,31	11	1,804	19,42	31,9	70,4	17,7	39,0	24	43,296	466	766	1 689
30,6 × 60,9	12 × 24					8	1,488	16,02	26,8	59,1	18,0	39,7	40	59,52	641	1 073	2 366



# MELODY MO

Декоративные изделия  
Decors

## MOSAIC 5 × 5 (2 × 2")

30 × 30  
12 × 12"



MO 01 white

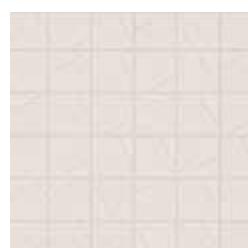

MO 02 gold

неполированный natural



MO 03 grey

### упаковка и вес package and weight

типы мозаик types of mosaics	формат cm	size in	толщ. thk		1 шт. pcs.				в коробке box					в паллете pallet				
			mm	in	м <sup>2</sup>	фут <sup>2</sup>	кг	фунт	шт.	м <sup>2</sup>	фут <sup>2</sup>	кг	фунт	кор.	м <sup>2</sup>	фут <sup>2</sup>	кг	фунт
Mosaic 5 × 5 (2 × 2")	30 × 30	12 × 12	8	0,31	0,09	1	1,9	4,2	12	1,08	11,6	22,7	50	36	38,9	419	816	1 800







# RAGTIME RG

city

RAGTIME. White grey



# RAGTIME RG



RG 01 white grey



RG 02 beige



RG 03 grey



RG 04 dark beige

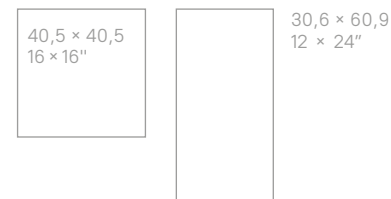

cm	in
40,5 × 40,5	16 × 16
30,6 × 60,9	12 × 24

неполированный natural

Показатели противоскольжения: R9 DCOF>0,42  
Slip resistance:



разные графические рисунки  
different images

RAGTIME. Grey



упаковка и вес package and weight

формат	size	поверхн.	рект.	толщ.	thk	в коробке box				1 м <sup>2</sup> 1 m <sup>2</sup>		в палете pallet					
						шт.	м <sup>2</sup>	фут <sup>2</sup>	кг	фунт	кг	фунт	кор.	м <sup>2</sup>	фут <sup>2</sup>	кг	фунт
cm	in	surface	rect.	mm	in	pcs	m <sup>2</sup>	ft <sup>2</sup>	kg	lbs	kg	lbs	box	m <sup>2</sup>	ft <sup>2</sup>	kg	lbs
40,5 × 40,5	16 × 16	неп. nat.	○	8	0,31	11	1,804	19,42	31,9	70,4	17,7	39,0	24	43,296	466	766	1 689
30,6 × 60,9	12 × 24					8	1,488	16,02	26,8	59,1	18,0	39,7	40	59,52	641	1 073	2 366





**ROCK**

**RC**

city

ROCK, Gray beige  
DREAM WOOD, Creamy



# ROCK RC



RC 01 grey beige



cm	in
■ 40,5 × 40,5	16 × 16
■ 30,6 × 60,9	12 × 24

неполированный natural

Показатели противоскольжения: R9 DCOF>0,42  
Slip resistance:



разные графические рисунки  
different images

## упаковка и вес package and weight

формат	size	поверхн.	рект.	толщ.		в коробке box					1 м <sup>2</sup> 1 m <sup>2</sup>		в палете pallet				
				mm	in	шт.	м <sup>2</sup>	фут <sup>2</sup>	кг	фунт	кг	фунт	кор.	м <sup>2</sup>	фут <sup>2</sup>	кг	фунт
■ 40,5 × 40,5	16 × 16	неп. nat.	○	8	0,31	11	1,804	19,42	31,9	70,4	17,7	39,0	24	43,296	466	766	1 689
■ 30,6 × 60,9	12 × 24					8	1,488	16,02	26,8	59,1	18,0	39,7	40	59,52	641	1 073	2 366



RC 02 white

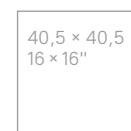

cm	in
■ 40,5 × 40,5	16 × 16



RC 03 coal



неполированный natural

Показатели противоскольжения: R9 DCOF>0,42  
Slip resistance:



разные графические рисунки  
different images

## упаковка и вес package and weight

формат	size	поверхн.	рект.	толщ.		в коробке box					1 м <sup>2</sup> 1 m <sup>2</sup>		в палете pallet				
				mm	in	шт.	м <sup>2</sup>	фут <sup>2</sup>	кг	фунт	кг	фунт	кор.	м <sup>2</sup>	фут <sup>2</sup>	кг	фунт
■ 40,5 × 40,5	16 × 16	неп. nat.	○	8	0,31	11	1,804	19,42	31,9	70,4	17,7	39,0	24	43,296	466	766	1 689
						8	1,488	16,02	26,8	59,1	18,0	39,7	40	59,52	641	1 073	2 366





SOLO

SO

city

SOLO. White grey



# SOLO SO



SO 01 white grey

40,5 × 40,5  
16 × 16"

cm	in
40,5 × 40,5	16 × 16

неполированный natural

Показатели противоскольжения: R9 DCOF>0,42  
Slip resistance:



разные  
графические  
рисунки  
different  
images

упаковка и вес package and weight

формат	size	поверхн.	рект.	толщ.	thk	в коробке box				1 м <sup>2</sup> 1 m <sup>2</sup>		в палете pallet					
						шт.	м <sup>2</sup>	фут <sup>2</sup>	кг	фунт	кг	фунт	кор.	м <sup>2</sup>	фут <sup>2</sup>	кг	фунт
cm	in	surface	rect.	mm	in	pcs	m <sup>2</sup>	ft <sup>2</sup>	kg	lbs	kg	lbs	box	m <sup>2</sup>	ft <sup>2</sup>	kg	lbs
40,5 × 40,5	16 × 16	неп. nat.	○	8	0,31	11	1,804	19,42	31,9	70,4	17,7	39,0	24	43,296	466	766	1 689

SOLO. White grey





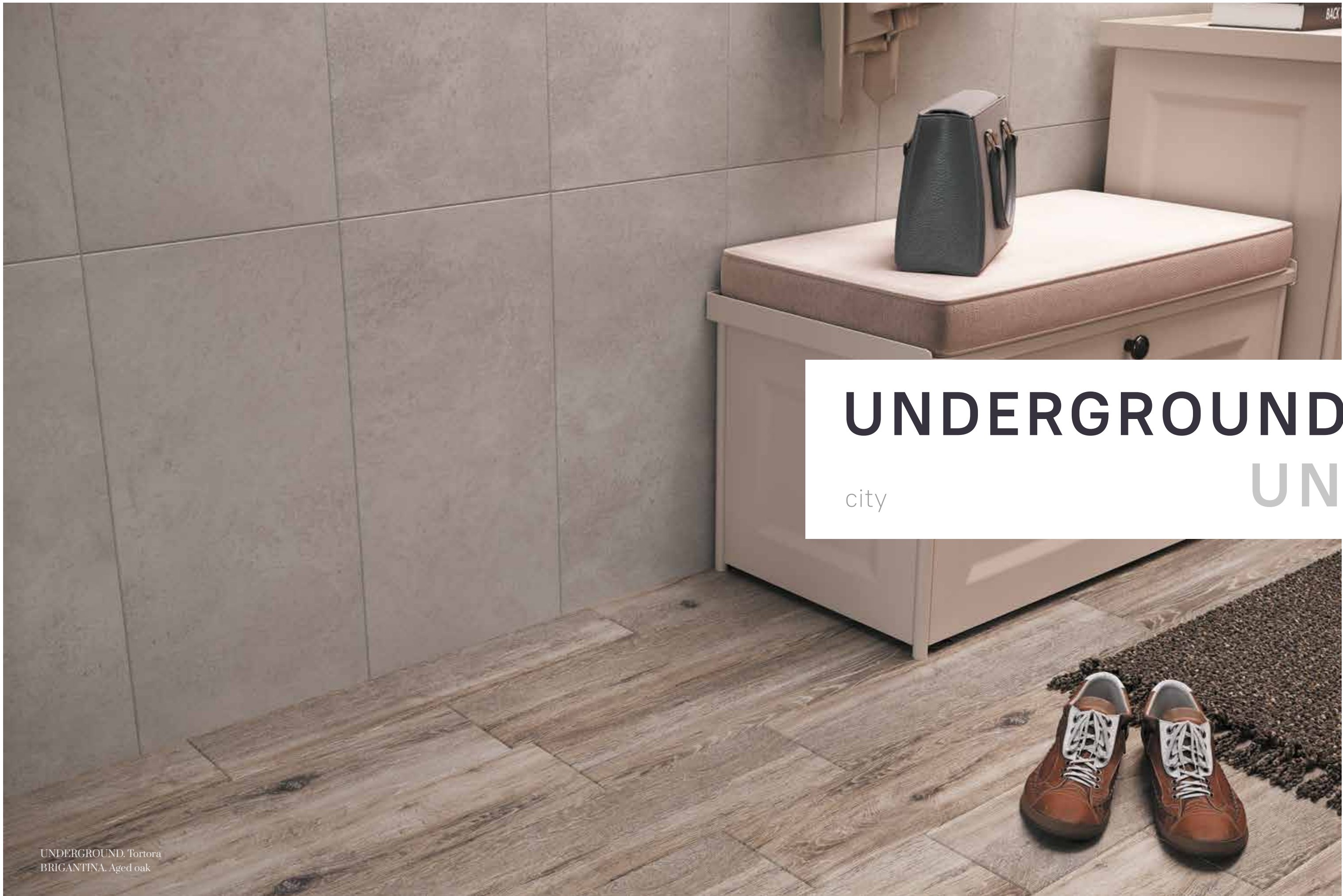

# UNDERGROUND

city

# UN

UNDERGROUND. Tortora  
BRIGANTINA. Aged oak



# UNDERGROUND UN



UN 01 grey



UN 02 tortora



UN 03 dark grey

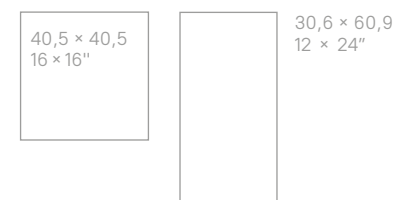

cm	in
40,5 × 40,5	16 × 16
30,6 × 60,9	12 × 24

неполированный natural

Показатели противоскольжения: R9 DCOF>0,42  
Slip resistance:



UNDERGROUND. Grey  
MELODY. Grey



упаковка и вес package and weight

формат	size	поверхн.	рект.	толщ.	thk	в коробке box				1 м <sup>2</sup> 1 m <sup>2</sup>		в палете pallet					
						шт.	м <sup>2</sup>	фут <sup>2</sup>	кг	фунт	кг	фунт	кор.	м <sup>2</sup>	фут <sup>2</sup>	кг	фунт
cm	in	surface	rect.	mm	in	pcs	m <sup>2</sup>	ft <sup>2</sup>	kg	lbs	kg	lbs	box	m <sup>2</sup>	ft <sup>2</sup>	kg	lbs
40,5 × 40,5	16 × 16	неп. nat.	○	8	0,31	11	1,804	19,42	31,9	70,4	17,7	39,0	24	43,296	466	766	1 689
30,6 × 60,9	12 × 24	неп. nat.	○	8	0,31	8	1,488	16,02	26,8	59,1	18,0	39,7	40	59,52	641	1 073	2 366



Декоративные изделия  
Decors

MOSAIC 5 × 5 (2 × 2")

30 × 30  
12 × 12"



UN 01 grey

неполированный natural



UN 02 tortora



UN 03 dark grey

упаковка и вес package and weight

типы мозаик types of mosaics	формат cm	size in	толщ. mm	thk in	1 шт. pc.				в коробке box					в паллете pallet				
					м <sup>2</sup>	фут <sup>2</sup>	кг	фунт	шт.	м <sup>2</sup>	фут <sup>2</sup>	кг	фунт	кор.	м <sup>2</sup>	фут <sup>2</sup>	кг	фунт
Mosaic 5 × 5 (2 × 2")	30 × 30	12 × 12	8	0,31	0,09	1	1,9	4,2	12	1,08	11,6	22,7	50	36	38,9	419	816	1 800

UNDERGROUND UN



UNDERGROUND. Mosaic grey





# BRIGANTINA BG

city



# BRIGANTINA BG



BG 00  
decap

BG 01  
oak

BG 03  
aged oak

BG 05  
wenge



BRIGANTINA. Aged oak



cm	in
14,6 × 60	6 × 24

неполированный natural

Показатели противоскольжения: R9 DCOF>0,42  
Slip resistance:



разные графические рисунки  
different images

упаковка и вес package and weight

формат	size	поверхн.	рект.	толщ.	thk	в коробке box					1 м <sup>2</sup> 1 m <sup>2</sup>		в палете pallet				
						шт.	м <sup>2</sup>	фут <sup>2</sup>	кг	фунт	кг	фунт	кор.	м <sup>2</sup>	фут <sup>2</sup>	кг	фунт
cm	in	surface	rect.	mm	in	pcs	m <sup>2</sup>	ft <sup>2</sup>	kg	lbs	kg	lbs	box	m <sup>2</sup>	ft <sup>2</sup>	kg	lbs
14,6 × 60	6 × 24	неп. nat.	●	8	0,31	15	1,31	14,21	24,3	53,5	18,5	40,9	40	52,4	564	971	2 141



# BRIGANTINA BG

Штампованная ступень  
Pressed step tread

30,6 × 60,9 cm  
12 × 24"



BG 00 decapre

Плинтус  
Skirting

7 × 60,9 cm  
3 × 24"



BG 00 decapre



BG 01 oak



BG 05 wenge



BG 03 aged oak

неполированный natural



BG 01 oak



BG 05 wenge



BG 03 aged oak

неполированный natural

Специальные изделия  
Special trims



BRIGANTINA. Oak  
IDEAL. Mosaic white

упаковка и вес package and weight

типы ступеней types of steps	формат cm	size in	толщ. thk mm in	1 шт. pc.				в коробке box				в паллете pallet					
				м <sup>2</sup> m <sup>2</sup>	фут <sup>2</sup> ft <sup>2</sup>	кг kg	фунт lbs	шт. pcs	м <sup>2</sup> m <sup>2</sup>	фут <sup>2</sup> ft <sup>2</sup>	кг kg	фунт lbs	кор. box	м <sup>2</sup> m <sup>2</sup>	фут <sup>2</sup> ft <sup>2</sup>	кг kg	фунт lbs
Штампованная ступень Pressed step	30,6 × 60,9	12 × 24	8 0,31	0,186	2	3,4	7,4	8	1,488	16	26,8	59,1	40	59,52	641	1 073	2 366
Плинтус Skirting	7 × 60,9	3 × 24		0,042	0,5	0,88	1,9	21	0,88	9,5	18,5	40,8	48	42,3	455,7	889	1 960



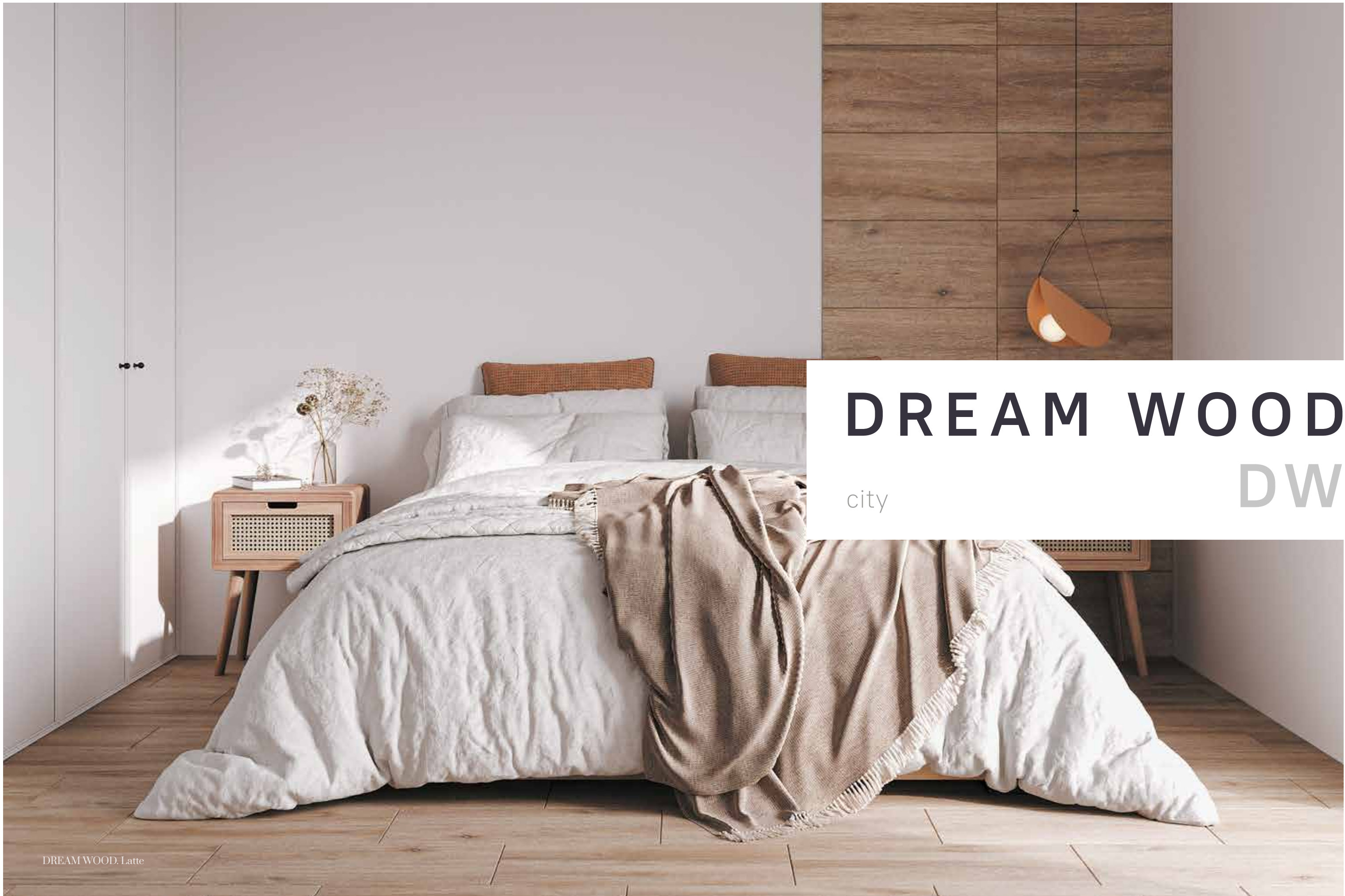

# DREAM WOOD

city

# DW

DREAMWOOD. Latte



# DREAM WOOD DW



DW 01  
creamy

DW 02  
latte

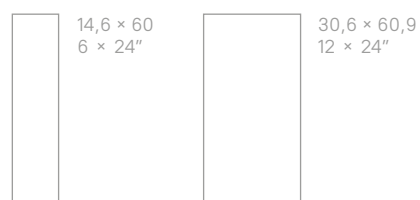

cm	in
14,6 × 60	6 × 24
30,6 × 60,9	12 × 24

неполированный natural

Показатели противоскольжения: R9 DCOF>0,42  
Slip resistance:



разные  
графические  
рисунки  
different  
images



DREAM WOOD. Latte

упаковка и вес package and weight

формат	size	поверхн.	рект.	толщ.	thk	в коробке box					1 м <sup>2</sup> 1 m <sup>2</sup>		в палете pallet				
						шт.	м <sup>2</sup>	фут <sup>2</sup>	кг	фунт	кг	фунт	кор.	м <sup>2</sup>	фут <sup>2</sup>	кг	фунт
cm	in	surface	rect.	mm	in	pcs	м <sup>2</sup>	фут <sup>2</sup>	kg	lbs	kg	lbs	box	м <sup>2</sup>	фут <sup>2</sup>	kg	lbs
14,6 × 60	6 × 24	неп. nat.	●	8	0,31	15	1,31	14,21	24,3	53,5	18,5	40,9	40	52,4	564	971	2 141
30,6 × 60,9	12 × 24		○			8	1,488	16,02	26,8	59,1	18,0	39,7		59,52	641	1 073	2 366



# DREAM WOOD DW

Штампованная ступень  
Pressed step tread

30,6 × 60,9 cm  
12 × 24"



DW 01 creamy

Плинтус  
Skirting

7 × 60,9 cm  
3 × 24"



DW 01 creamy



DW 02 latte

неполированный natural



DW 02 latte

неполированный natural

Специальные изделия  
Special trims



DREAM WOOD Creamy

упаковка и вес package and weight

типы ступеней types of steps	формат cm	size in	толщ. mm	thk in	1 шт. pc.				в коробке box				в паллете pallet					
					м <sup>2</sup>	фут <sup>2</sup>	кг	фунт	шт. pcs	м <sup>2</sup>	фут <sup>2</sup>	кг	фунт	кор. box	м <sup>2</sup>	фут <sup>2</sup>	кг	фунт
Штампованная ступень Pressed step	30,6 × 60,9	12 × 24	8	0,31	0,186	2	3,4	7,4	8	1,488	16	26,8	59,1	40	59,52	641	1 073	2 366
Плинтус Skirting	7 × 60,9	3 × 24			0,042	0,5	0,88	1,9	21	0,88	9,5	18,5	40,8	48	42,3	455,7	889	1 960





# ИЗДЕЛИЯ ИЗ КЕРАМОГРАНИТА

## FABRICATED PRODUCTS FROM GRESPORCELAIN STONEWARE

Утонченность каждого дизайн-проекта можно разнообразить с помощью декоративных и специальных изделий, изготовленных из керамического гранита. Различные формы и узоры мозаики, ступени из керамогранитной плиты способны подчеркнуть самобытность, неповторимость, изящество любого интерьера или экстерьера и придать объекту законченный вид.

The elegance of every design project can be diversified by means of porcelain tiles decorative and special products. Various shapes and mosaic patterns, steps made of porcelain tiles plate are able to emphasize the identity, uniqueness, grace of any interior or exterior and let the object have a finished look.



# ДЕКОРАТИВНЫЕ ИЗДЕЛИЯ DECORS

## Мозаики mosaics

### MOSAIC 5 × 5 (2 × 2")

30 × 30  
12 × 12"

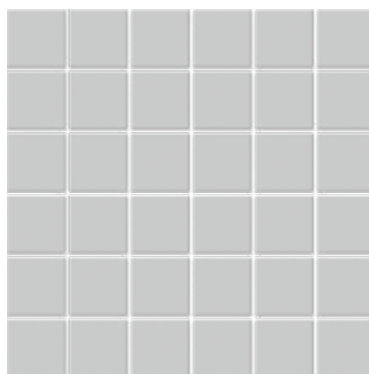

### FASCIA

30 × 30  
12 × 12"



### BRICKS BIG

28,6 × 35  
11,2 × 14"

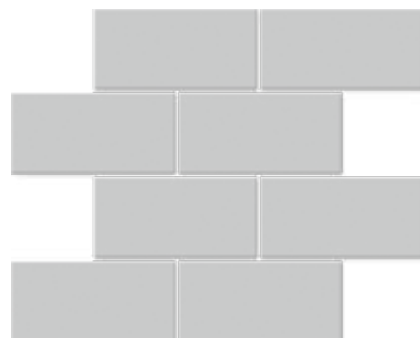

### HEXAGON

25 × 28,5  
9,8 × 11,2"



### CUBE

29 × 25  
11,4 × 9,8"

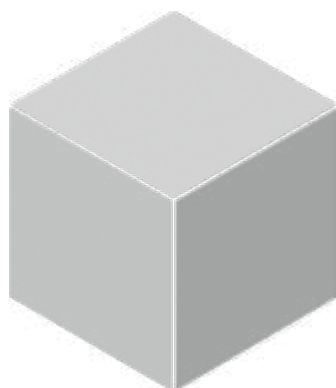

### MURETTO

30 × 35  
12 × 14"

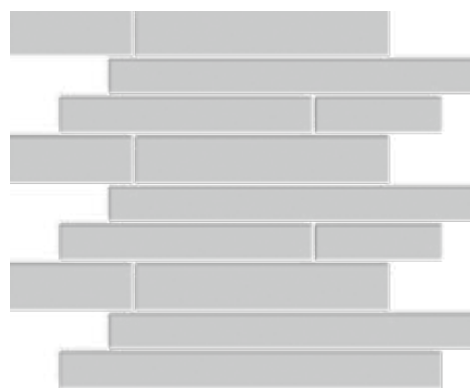

IDEAL. Hexagon white

## ТИПЫ СТАНДАРТНЫХ ДЕКОРОВ types of standard decors

типы декоров types of decors	формат cm	size in	мрамор marble	камень stone	дерево wood	цемент cement	дизайн design
<b>Мозаики Mosaics</b>							
Mosaic 5 × 5 (2 × 2")	30 × 30	12 × 12	BR, ID, MN, VS	GB, LN/TE, TN		LN/TE	
Bricks Big	28,6 × 35	11,2 × 14		LN/TE		LN/TE	
Cube	29 × 25	11,4 × 9,8	BR, MN, VS	LN/TE, TN		LN/TE	
Fascia	30 × 30	12 × 12		LN/TE		LN/TE	
Hexagon	25 × 28,5	9,8 × 11,2	BR, ID, MN	GB, LN/TE, TN	CW	LN/TE	
Muretto	30 × 35	12 × 14			BG		





VISION. Mosaic 5x5 (2x2") white

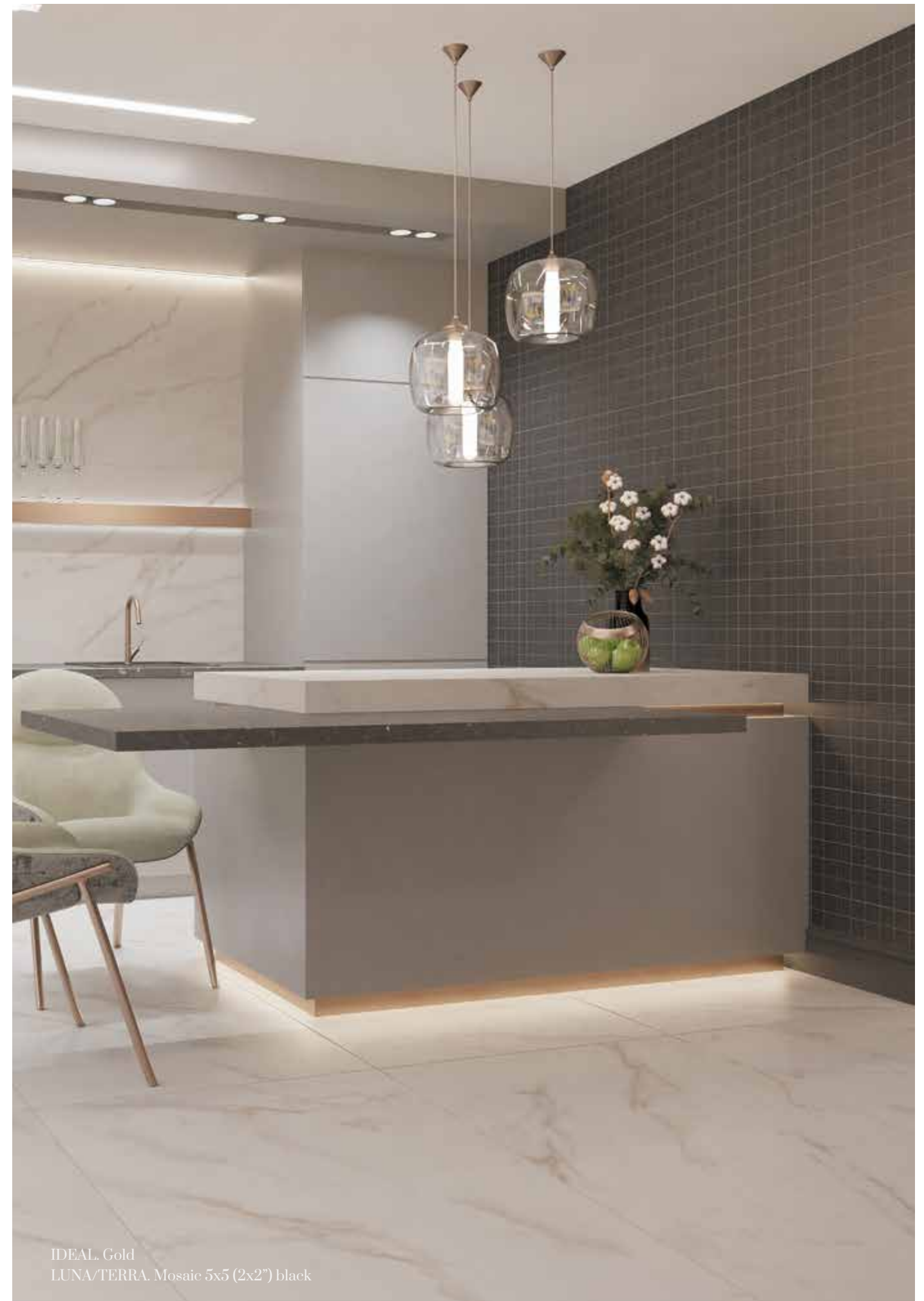

IDEAL. Gold  
LUNA/TERRA. Mosaic 5x5 (2x2") black

упаковка и вес package and weight

типы мозаик types of mosaics	формат* cm	size* in	толщ. thk		1 шт. pc.				в коробке box					в паллете pallet				
			mm	in	м² m²	фут² ft²	кг kg	фунт lbs	шт. pcs	м² m²	фут² ft²	кг kg	фунт lbs	кор. box	м² m²	фут² ft²	кг kg	фунт lbs
<b>ESTIMA City</b>																		
Mosaic 5 × 5 (2 × 2")	30 × 30	12 × 12	8	0,31	0,09	1,0	1,9	4,2	12	1,08	11,6	22,7	50	36	38,88	418	816	1800
<b>ESTIMA</b>																		
Мозаики Mosaics																		
Bricks Big	28,6 × 35	11,2 × 14	10	0,39	0,09	1,08	2,3	5	10	1	10,8	22,5	49,7	36	36	388	811	1789
Cube	29 × 25	11,4 × 9,8			0,07	0,8	1,8	4	0,7	8	18	39,7	25,2		288	648	1429	
Fascia	30 × 30	12 × 12			0,09	1	2	4,4	0,9	9,7	20	44,1	32,4		349	720	1587	
Hexagon	25 × 28,5	9,8 × 11,2			0,07	0,8	1,7	3,7	0,7	8	16,7	36,8	25,2		288	600	1323	
Mosaic 5 × 5 (2 × 2")	30 × 30	12 × 12			0,09	1	2,1	4,6	0,9	9,7	20,7	45,6	32,4		349	745	1643	
Muretto	30 × 35	12 × 14			0,1	1,08	2,5	5,5	1	10,8	24,8	54,8	36		388	894	1971	

\* размеры указаны справочно  
\* sizes are indicated only for your information



# СТУПЕНИ И СПЕЦИАЛЬНЫЕ ИЗДЕЛИЯ

## SPECIAL TRIMS AND STEPS

Ступень с прямоугольным бортиком 33 × 120 см (13,2 × 48")  
и подступенком 14,5 × 120 см  
step treads 33 × 120 cm (13,2 × 48") with nose and riser 14,5 × 120 cm (5,7 × 48")

с насечками  
with stripes

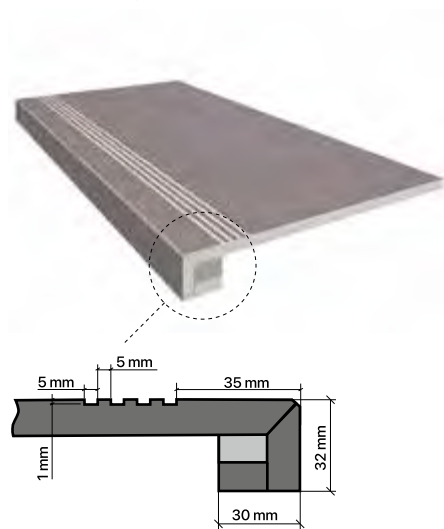

без насечек  
without stripes

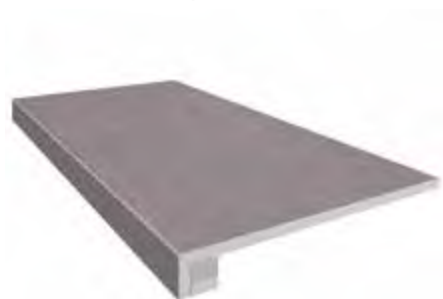

угловая ступень\*  
corner step tread\*



Внимание: при заказе специальных изделий и ступеней обращайте внимание на соответствие их тона тону плитки  
Attention: while ordering special trims and steps, make sure that their tone matches the tone of the tile

\*производится под заказ  
available by request

Ступень без бортика step treads without nose

с насечками with stripes

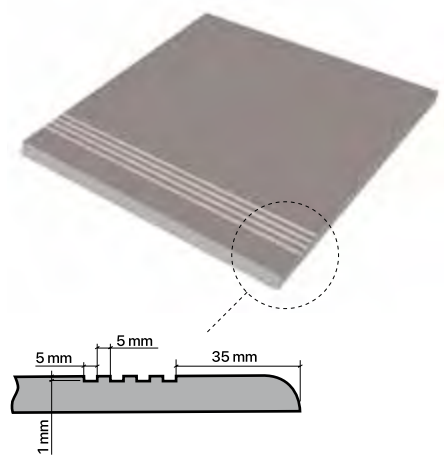

cm	in
30 × 30	12 × 12
30 × 60	12 × 24
30 × 120	12 × 48

штампованные pressed

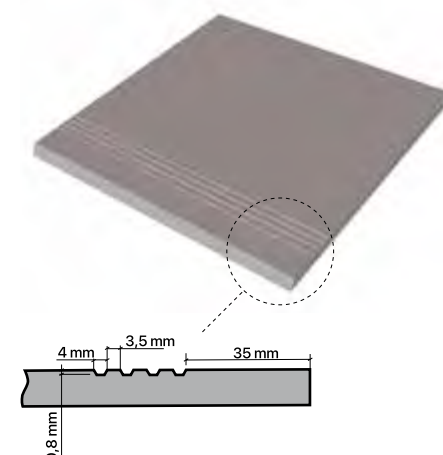

cm	in
30 × 30	12 × 12
30,6 × 60,9	12 × 24

Штампованная ступень отличается от обычной ступени профилем края, а также глубиной и формой насечек

Dry pressed steps are different from a regular steps treads with their profile of the edge, depth and shape of antislip stripes



TRAFFIC. Ступени (Steps) grey  
LUNA. Black  
LUNA/TERRA. Bricks big black

Плинтус skirting



cm	in
7 × 60	3 × 24
7 × 60,9	3 × 24

типы ступеней types of steps

типы ступеней	формат, см	дюймы	мрамор	камень	дерево	цемент	дизайн	объекты	ESTIMA City
types of step	size, cm	in	marble	stone	wood	cement	design	commercial	
Ступень с бортиком и подступенком Step tread with nose and riser	33 × 120 14,5 × 120	13,2 × 48 5,7 × 48	BR, ID, MN, VS	GB, TE, TN	BG, CW	LN, TF	CM		
Ступень с насечками Step with stripes	30 × 120 30 × 60 30 × 30	12 × 48 12 × 24 12 × 12	BR, ID, MN	GB, JZ, TE, TN JZ, TN	BG, CW	LF, LN, TF LF, TF	CM	RW*, ST* ST	
Штампованная ступень Pressed step	30 × 30 30,6 × 60,9	12 × 12 12 × 24						RW*, ST*	BG, DW
Плинтус Skirting	7 × 60 7 × 60,9	3 × 24 3 × 24	BR, ID, MN, VS	GB, JZ, TE, TN	BG, CW	LF, LN, TF	CM	RW*	BG, DW

\* - отдельные артикулы  
\* - individual articles



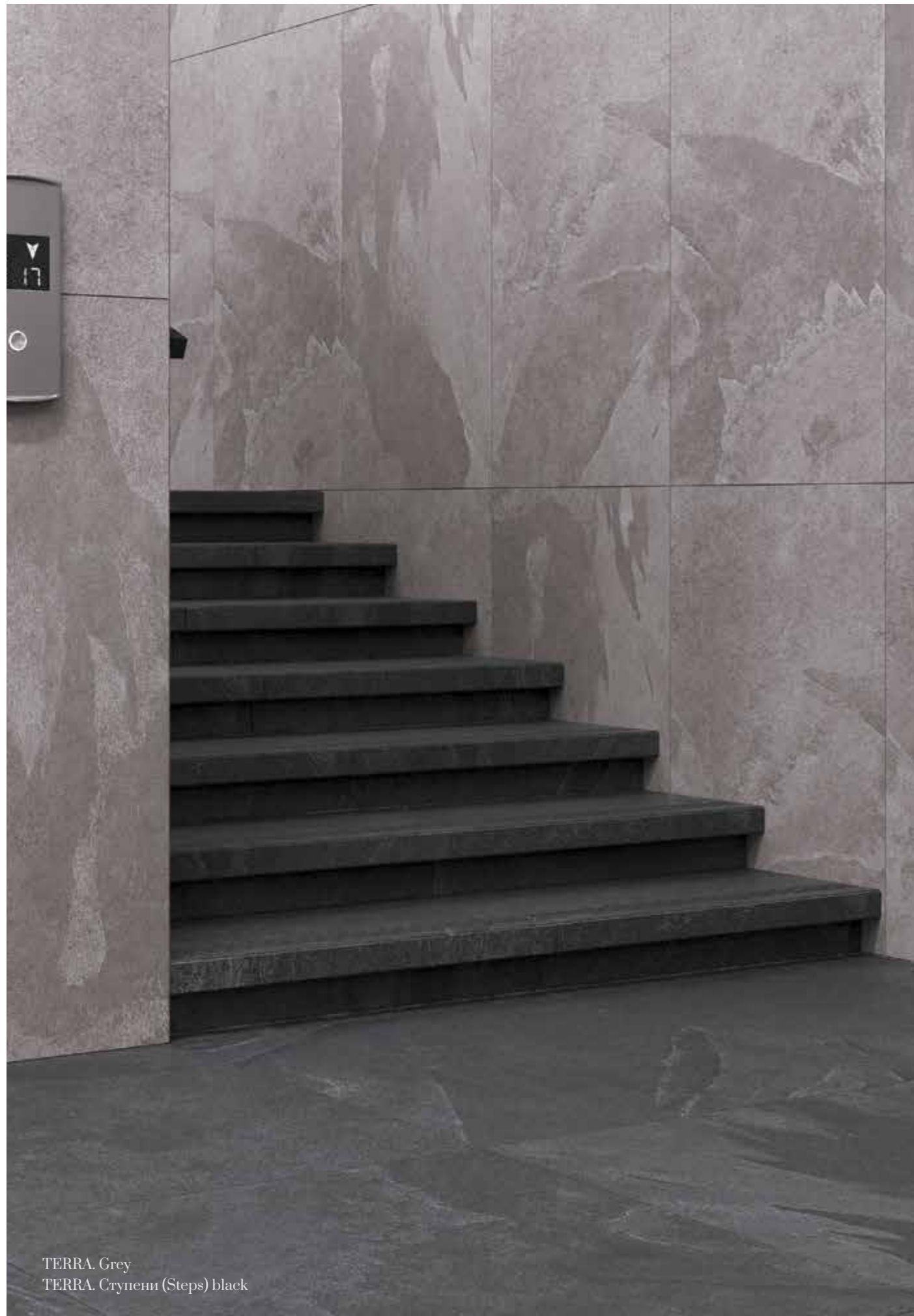

TERRA. Grey  
TERRA. Ступени (Steps) black



STANDART. Ступени (Steps) beige

### упаковка и вес package and weight

типы ступеней types of steps	формат cm	size in	толщ., thk mm in		1 шт. pc.				в коробке box				в паллете pallet					
			mm	in	м <sup>2</sup> m <sup>2</sup>	фут <sup>2</sup> ft <sup>2</sup>	кг kg	фунт lbs	шт. pcs	м <sup>2</sup> m <sup>2</sup>	фут <sup>2</sup> ft <sup>2</sup>	кг kg	фунт lbs	кор. box	м <sup>2</sup> m <sup>2</sup>	фут <sup>2</sup> ft <sup>2</sup>	кг kg	фунт lbs
Комплект: ступень с насечками, с бортиком и подступенком Set: Step tread with stripes with nose and riser																		
ступень step tread	33 × 120	13,2 × 48	10*		0,396	4,3	16	35	2	0,792	8,5	32	71					
подступенок riser	14,5 × 120	5,7 × 48																
Ступень с насечками Step with stripes	30 × 30	12 × 12		0,39	0,09	1,0	1,6	3,6	17	1,53	16,5	27,4	60,4					
	30 × 60	12 × 24	10		0,18	1,9	4,2	9,2	6	1,08	11,6	25,0	55,1					
	30 × 120	12 × 48			0,36	3,9	8,28	18,3	4	1,44	15,5	33,1	73					
Штампованная ступень Pressed step	30 × 30	12 × 12	8	0,31	0,09	1	1,6	3,6	17	1,53	16,5	27,4	60,4	40	61,2	659	1 096	2 416
Плинтус Skirting	7 × 60	3 × 24	10	0,39	0,042	0,5	1	2,2	18	0,756	8	18	40	48	36	391	864	1 905
<b>ESTIMA City</b>																		
Штампованная ступень Pressed step	30,6 × 60,9	12 × 24	8	0,31	0,186	2,0	3,4	7,4	8	1,488	16,0	26,8	59,1	40	59,52	641	1 073	2 366
Плинтус Skirting	7 × 60,9	3 × 24			0,042	0,5	0,88	1,9	21	0,88	9,5	18,5	40,8	48	42,3	455,7	889	1 960

\* толщина ступени с учетом бортика составляет 32 мм (12,6")

\* step tread thickness with nose is 32 mm (12,6")



# СОЧЕТАНИЯ ЦВЕТОВ И КОЛЛЕКЦИЙ MIX EFFECT

Сейчас в тренде комбинирование различных цветов, фактур поверхностей материалов при отделке помещения. Какие бы материалы вы не использовали, основной секрет сочетания фактур—это контраст и гармония. Гладкое и шершавое, плоское и объемное, твёрдое и мягкое. Именно на таком сочетании строится идеальный интерьер. Предлагаем наиболее интересные варианты сочетаний цветов и коллекций ESTIMA.

Now the trend is to combine various colors, textures of surfaces of materials when decorating a room. Whatever materials you use, the main secret of combining textures is contrast and harmony. Smooth and rough, flat and voluminous, hard and soft. It is on this combination that the ideal interior is built. We offer the most interesting options for color combinations and ESTIMA collections.

дерево  
wood

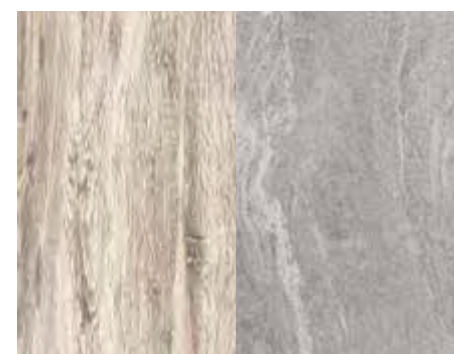

BG 00 TN 01

дерево  
wood

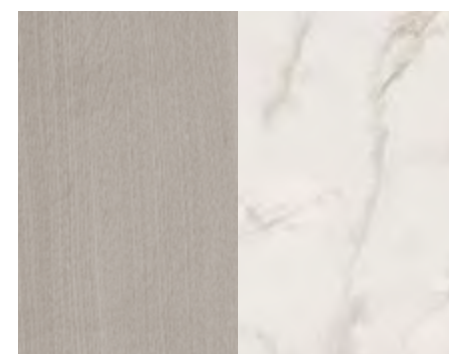

CW 02 ID 01

дерево  
wood

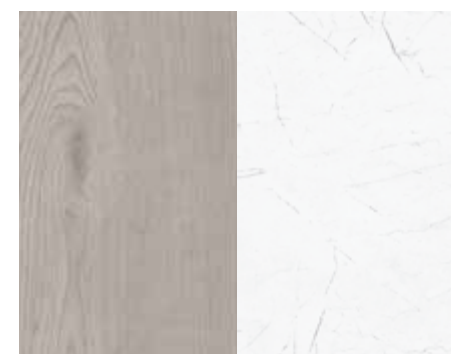

CW 01 VS 01

дерево  
wood

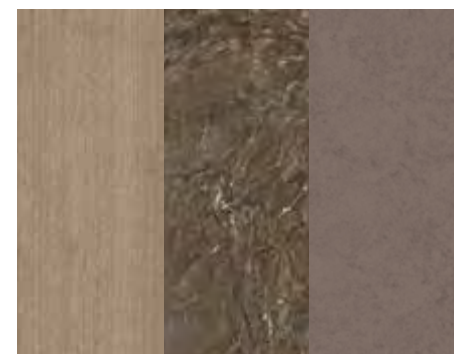

CW 03 BR 04 LF 03

дерево  
wood

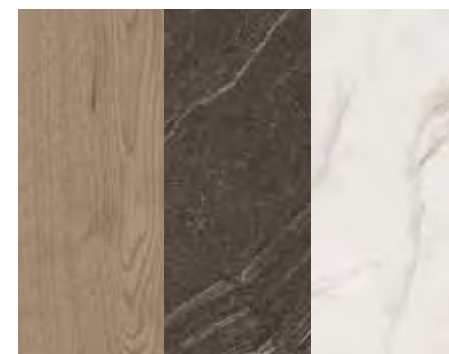

CW 03 GB 04 ID 01

дерево  
wood

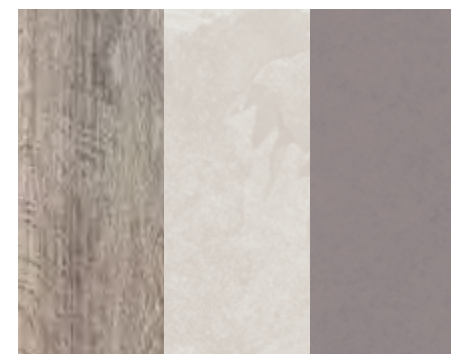

BG 03 TE 00 LF 02

## MIX EFFECT

дерево  
wood

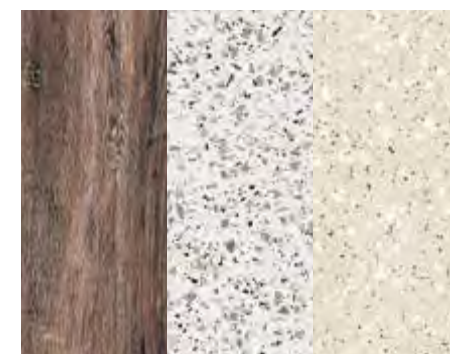

BG 05 CM 00 CM 02

дерево  
wood

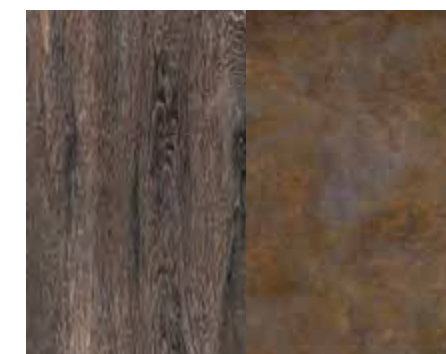

BG 06 FS 02

мрамор разных цветов  
multicolored marble

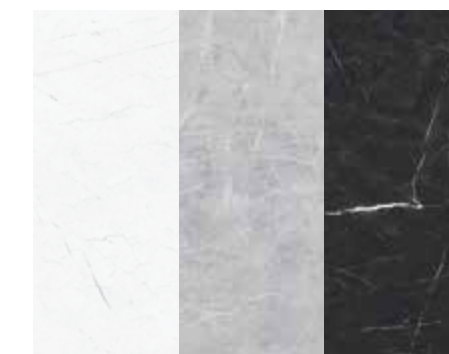

VS 01 VS 02 VS 03

мрамор  
marble



BR 01 LN 01

мрамор  
marble

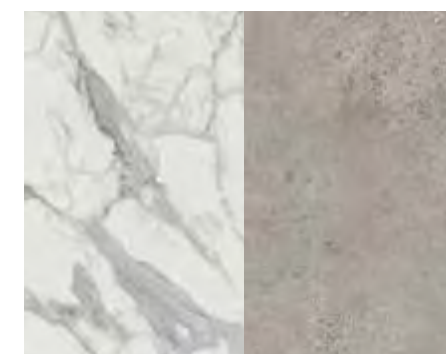

MN 01 TF 03

мрамор  
marble

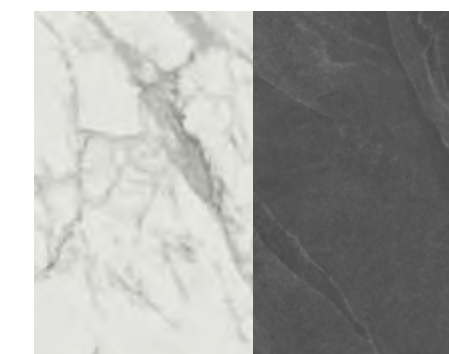

MN 01 TE 04

цемент  
cement



TF 03 IR 02

цемент  
cement



TF 03 TF 01 TN 03

камень  
stone



TE 01 CM 02





РЕШЕНИЕ  
ДЛЯ ЛЮБОГО  
ПРОЕКТА  
THE SOLUTION  
FOR ANY PROJECT

Благодаря разнообразию коллекций, дизайнов и эксплуатационных свойств, керамогранит TM ESTIMA® подойдет для реализации любой вашей задумки, независимо от сложности. Оцените сами широкую вариацию использования керамогранита в нашем портфолио.

Thanks to the variety of collections, designs and technical characteristics, TM ESTIMA® porcelain stoneware is suitable for the implementation of any of your ideas, regardless of complexity. Explore the wide variation of the use of porcelain stoneware in our portfolio.



# НАШИ ПРОЕКТЫ

ЖИЛЫЕ КОМПЛЕКСЫ RESIDENTIAL COMPLEXES

## OUR PROJECTS



Екатеринбург, редизайн частного дома  
Ekaterinburg, country house redesign  
TRAFFIC



Пенза, проект частного дома  
Penza, country house project  
GABBRO, IDEAL



Москва, ЖК «Life Варшавская»  
Moscow, residential complex Life Varshavskaya  
VISION, CHAMBORD

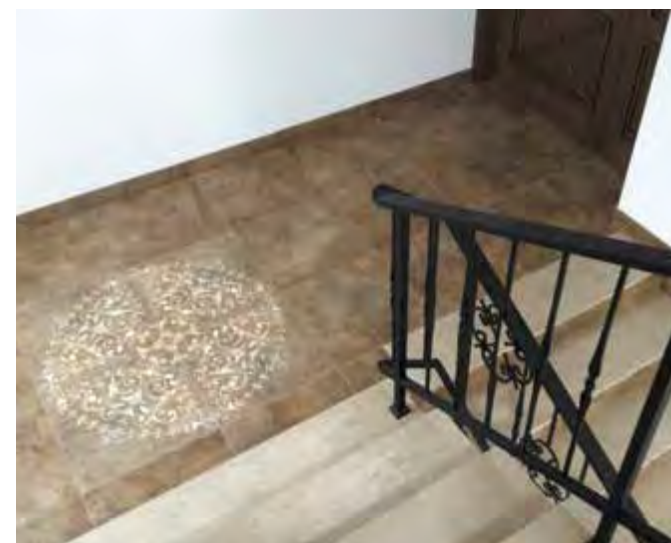

Санкт-Петербург, БЦ «Темпо-2»  
St Petersburg, Business center "Tempo-2"  
JAZZ, YOUR COLOR





ОБЪЕКТЫ ОБЩЕСТВЕННОГО НАЗНАЧЕНИЯ PUBLIC BUILDINGS

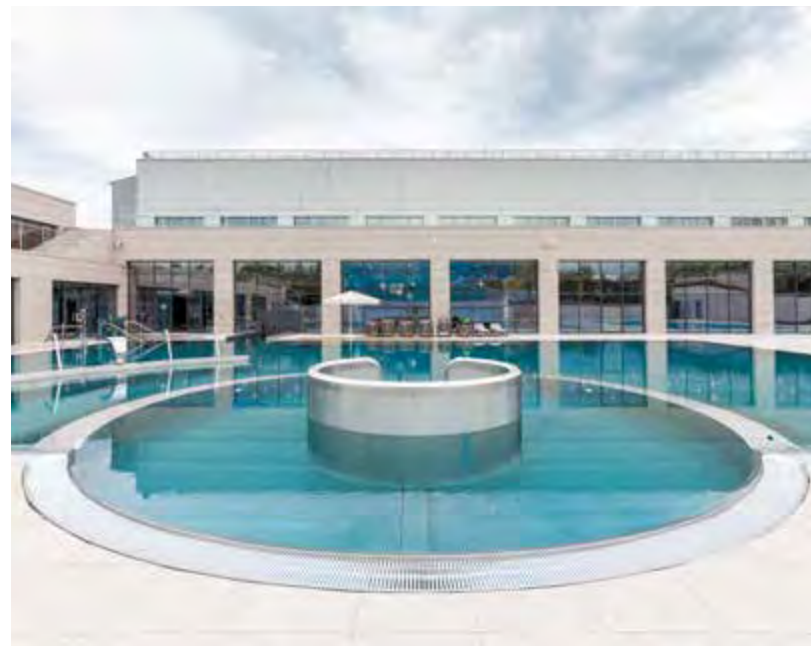

Самарская область, городской курорт «Волжские Термы»  
Samara region, urban district Volzhsky termy  
JAZZ, ARTWOOD



Набережные Челны,  
Татарский драматический театр  
Naberezhnye Chelny, Tatar Drama Theater  
VISION

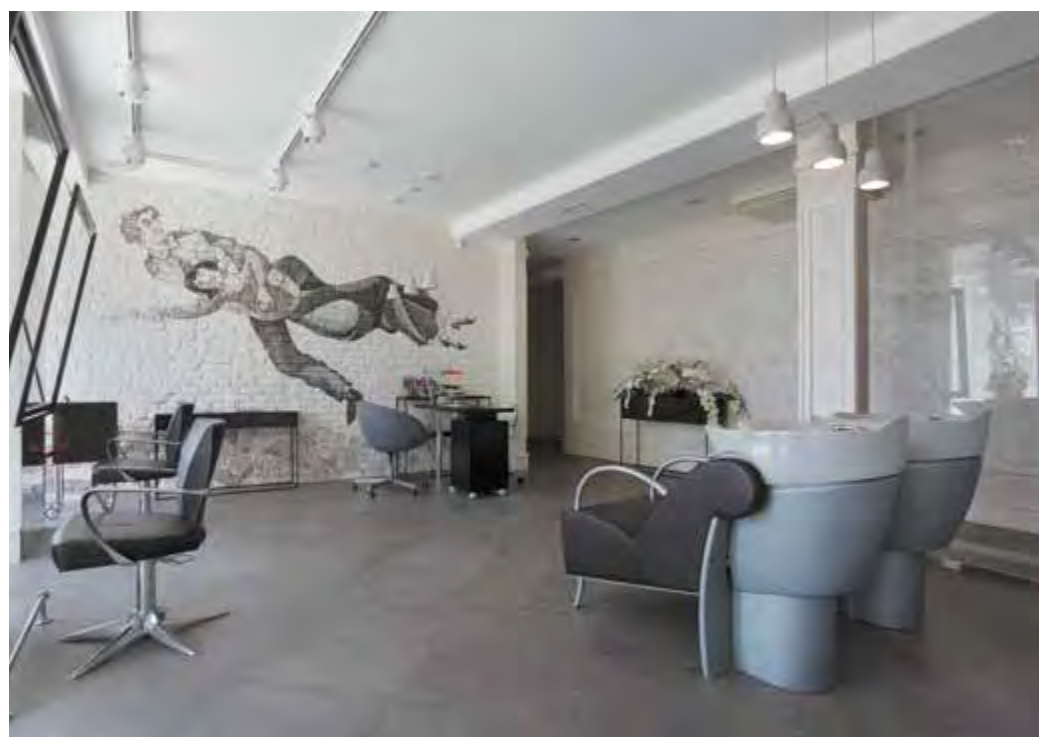

Новосибирск, салон красоты Ольги Семеновой  
Novosibirsk, Olga Semenova beauty studio  
LOFT





ЧАСТНЫЕ ИНТЕРЬЕРЫ PRIVATE INTERIORS

Телепроект «Фазенда Лайф»  
TV project Fazenda Life  
CLASSIC WOOD



Телепроект «Дачный ответ»  
TV project «Country answer»  
LUNA

Петрозаводск  
апартаменты в Карелии  
Petrozavodsk  
Karelia apartments  
VISION



## КЕРАМОГРАНИТ В АРХИТЕКТУРЕ PORCELAIN STONEWARE IN ARCHITECTURE ПОБЕДИТЕЛИ

Каждый год компания ESTIMA проводит Международный конкурс «Керамогранит в Архитектуре», который вдохновляет дизайнеров и архитекторов на создание новых, уникальных работ. Тема и повестка конкурса меняются ежегодно, учитывая тренды отрасли и запросы участников. В 2022 году сезон конкурса был посвящен экологии и осознанному потреблению в контексте жилых и общественных пространств. В конкурсе поучаствовало 180 проектов от дизайнеров и архитекторов со всей России и ещё из трех стран. Компания ESTIMA благодарит каждого участника за творческие проекты и внимание к конкурсу! Ниже представлены работы победителей конкурса.

ESTIMA holds annual international competition "Porcelain tile in architecture" that serves as a true inspiration for designers and architects to create unique works. The subject matter and agenda are changed every year taking into account industry trends and participants' requests. Season 2022 was dedicated to ecology and conscious consumption in the frame of residential and public space. 180 design and architectural projects participated in the competition from Russia and 3 other countries. ESTIMA expresses its gratitude to each participant for creative projects and contribution! The winners' projects are listed below.

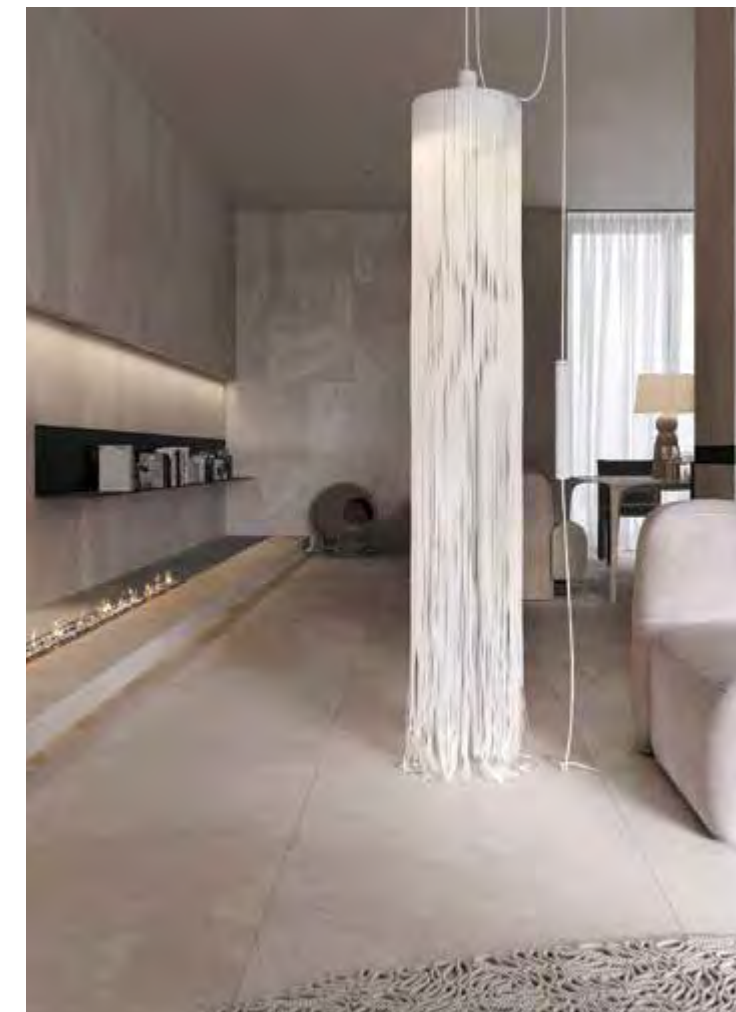

▲  
Номинация «Экодизайн в интерьере жилых и коммерческих помещений с использованием продукции TMESTIMA®, Ametis by ESTIMA®, ESTIMA XXL»

Анастасия Архипова, г. Москва

Nomination Eco Design in interiors and commercial areas using TMESTIMA®, Ametis by ESTIMA®, ESTIMA XXL products

Anastasia Arkhipova, Moscow

◀  
Номинация «Экодизайн в экстерьере жилых и коммерческих помещений с использованием продукции TMESTIMA®, Ametis by ESTIMA®, ESTIMA XXL»

Полина Маршалл, г. Санкт-Петербург

Nomination Eco Design in exteriors and commercial areas using TMESTIMA®, Ametis by ESTIMA®, ESTIMA XXL products

Polina Marshall, St Petersburg



КЕРАМОГРАНИТ В АРХИТЕКТУРЕ ПОБЕДИТЕЛИ



Номинация «Студенческие проекты»  
Даниил Чернов, г. Белгород

Nomination Student projects,  
Daniil Chernov, Belgorod



Номинация «Дизайн-проект реконструкции с использованием продукции ТМ ESTIMA®, Ametis by ESTIMA®, ESTIMA XXL»,  
Кристина Аасаметс, г. Ростов-на-Дону

Nomination Design-project of reconstruction using ТМESTIMA®,  
Ametis by ESTIMA®, ESTIMA XXL products  
Kristina Aasamets, Rostov-on-Don

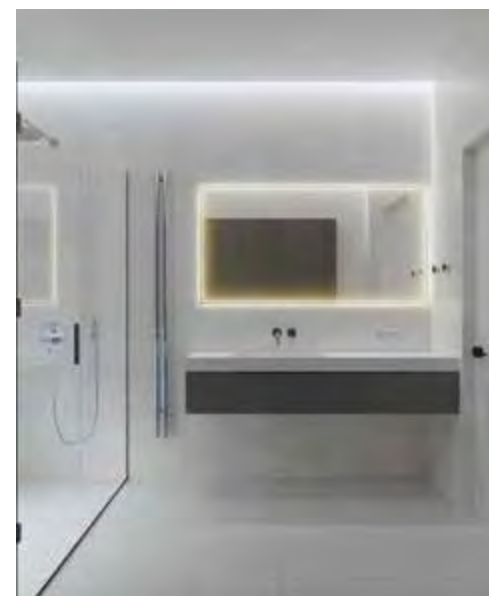

Номинация «Реализованные проекты с использованием продукции ТМ ESTIMA®, Ametis by ESTIMA®, ESTIMA XXL»  
Андрей Кобылинский,  
г. Калининград

Nomination completed projects  
with TM Estima products Ametis  
by Estima®, Estima XXL»  
Andrey Kobylinskii, Kaliningrad



КЕРАМОГРАНИТ В АРХИТЕКТУРЕ PORCELAIN STONEWARE IN ARCHITECTURE

ВЫБОР ESTIMA ESTIMA CHOICE

Мария Пальцева, г. Москва  
Maria Paltseva, Moscow



Яна Касенкова, г. Белгород  
Yana Kasenkova, Belgorod



Сергей Тимофеев, г. Ижевск  
Sergey Timofeev, Izhevsk

Анастасия Шашаева, г. Белгород  
Anastasia Shashaeva, Belgorod



КЕРАМОГРАНИТ В АРХИТЕКТУРЕ

ВЫБОР ESTIMA  
ESTIMA CHOICE

Денис Нуррулин, г. Екатеринбург  
Denis Nurulin, Ekaterinburg



Анна Хашченко, г. Екатеринбург  
Anna Khashchenko, Ekaterinburg



PORCELAIN STONEWARE IN ARCHITECTURE



Павел Меух, г. Екатеринбург  
Pavel Meukh, Ekaterinburg

Евгений Будник, г. Новосибирск  
Evgeny Budnik, Novosibirsk





# ВНИМАНИЮ ПОТРЕБИТЕЛЕЙ

TO THE CONSUMERS  
ATTENTION

## КЕРАМИЧЕСКИЙ ГРАНИТ PORCELAIN TILE

Современный облицовочный материал, одна из разновидностей керамической плитки, производимый методом полусухого прессования и обладающий низким водопоглощением менее 0,5%.

### Потребительские свойства, обусловленные техническими характеристиками:

- 1 Экологичность и безопасность. Керамогранит производится из натуральных природных материалов (глины, каолины, полевые шпаты, пески и т. д.). Не выделяет летучих соединений, радиационно безопасен, не содержит асбеста. Также керамогранит относится к негорючим материалам (класс пожарной опасности – КМ0).
- 2 Высокая морозостойкость, которая обусловлена низким водопоглощением.
- 3 Ударопрочность и устойчивость к нагрузкам.
- 4 Высокая устойчивость к воздействию химических веществ (класс А).
- 5 Устойчивость к выгоранию под воздействием солнечных лучей.
- 6 Устойчивость к образованию пятен.
- 7 Универсальность. Керамогранит рекомендуется для применения как внутренней, так и для наружной облицовки стен и полов.
- 8 Разнообразие ассортимента дизайнов и расцветок, представленных в различных размерах (до 180 см) и типах поверхностей.

Porcelain tile is a modern decoration material, a sort of ceramic tile manufactured by semi-dry pressing method and having a low water absorption (lower than 0,5%) property.

### Consumer properties, conditioned by technical characteristics:

- 1 Environmental friendliness and safety Porcelain tile is manufactured with natural materials (clay, kaolin, feldspars, sand etc.). It doesn't emit volatile compounds, it's radiation-safe, it doesn't contain asbestos. Moreover, porcelain tile is a non-flammable material (fire hazard class – КМ0).
- 2 High frost resistance conditioned by a low water absorption.
- 3 Impact and load resistance.
- 4 High chemical resistance (class A).
- 5 Fading resistance under the sunlight.
- 6 Spots resistance.
- 7 Universalism. Porcelain tile is applicable to decorate floors and walls for both interior and exterior.
- 8 A wide range of designs and colors available in different dimensions (up to 180 cm) and for different surfaces.

### Керамический гранит принято разделять:

#### ПО ТИПУ ПРОИЗВОДСТВА

**Глазурованный** – плитка, покрытая стекловидным слоем – глазурью. Может быть однотонная или с дополнительно напечатанным рисунком, рельефная или гладкая, полированная или неполированная.

**Неглазурованный** – плитка с натуральной поверхностью, однородная по всей толщине, без дополнительного нанесения глазури.

#### ПО ТИПУ ПОВЕРХНОСТЕЙ

**Неполированный керамогранит** – плитка с естественной (матовой) поверхностью без дополнительной механической обработки (может быть как глазурованной, так и неглазурованной).

**Полированный керамогранит** – плитка, поверхность которой обработана алмазным шлифовальным инструментом и полировальными абразивами до зеркального блеска (может быть как глазурованной, так и неглазурованной).

**Лаппатированная поверхность** – поверхность с полуматовым блеском. Для получения этой поверхности используют специальные полировальные абразивы.

**Противоскользящая поверхность** – поверхность, покрытая специальным составом и/или имеющая специальную структуру поверхности, позволяющую добиться эффекта противоскольжения.

**Структурированная поверхность** – рельефная поверхность, которую получают с помощью прессования на пуансоне со специальной поверхностью (штамп с дополнительным рельефом).

#### ПО СПОСОБУ ОБРАБОТКИ КРАЯ

**Ректифицированный** – керамогранит, торцы которого дополнительно обрабатываются алмазными инструментами для получения идеальной прямоугольной или квадратной формы, что позволяет придать плиткам один размер (монокалибр).

**Неректифицированный** – керамогранит, торцы которого не проходят этап подрезки алмазными инструментами.

#### ДОПОЛНИТЕЛЬНЫЕ ХАРАКТЕРИСТИКИ

**Калибр** – фактический размер. На этапе сортировки плитка группируется по партиям одинаковых размеров. Таблица калибров приведена на стр. 247.

**Тон** – цветовая тональность, которая относится к данной партии плитки. При фабричном производстве допускаются изменения тона плитки, что обусловлено использованием натурального природного сырья, а также колебаниями атмосферного давления и температуры окружающей среды. Тон плитки указывается буквенно-цифровым обозначением, которое печатается на упаковке.

**Estima Visual Reflection** – новая технология нанесения дополнительных эффектов на поверхность керамогранита, позволяющая воссоздать не только рельеф, но и дополнительные визуальные особенности, свойственные натуральному материалу.

### Porcelain tile can be divided according to the following:

#### MANUFACTURING TYPE

**Glazed** – a tile is covered with vitreous layer – with a glaze. It may be plain or smooth, with an additional printed pattern, patterned, polished or unpolished.

**Unglazed** – full body tile with natural surface without additional glazed application.

#### SURFACE

**Unpolished porcelain tile** – a tile with a natural (matte) surface with no additional mechanical finish (can be glazed or unglazed).

**Polished porcelain tile** – the surface of a tile is finished with diamond polishing tool and polishing abrasives until a mirror shine (can be glazed or unglazed).

**Lappated surface** – surface with a semi-matt shine. To get this result the special polishing abrasives are used.

**Anti-slip surface** – surface covered with a special composition and/or with a special surface structure that allows achieve the anti-slip effect.

**Structured surface** – embossed surface can be achieved by means of pressing on the punch with a special surface (stamp with an additional relief).

#### EDGE PROCESSING METHOD

**Rectified** – porcelain tile edges are additionally finished with diamond tools to get the ideal rectangular or square shape. It helps to give the tiles one size (monocaliber).

**Non-rectified** – porcelain tile edges do not pass the stage of cutting with diamond tools.

#### ADDITIONAL CHARACTERISTICS

**Caliber** is the actual size. At the sorting stage, the tiles are grouped into the same size batches. See page 247.

**Tone** is the color tonality applicable to a certain tiles batch. Some tone changes are acceptable during manufacturing process. It is caused by the use of natural raw material as well as atmospheric pressure fluctuations and environment temperature. Tile's tone is indicated with alphanumeric code and printed on the package.

**Estima Visual Reflection** is a new technology for applying additional effects to the surface of porcelain stoneware, which allows to recreate not only the relief, but also additional visual features inherent in natural material.



## ВНИМАНИЮ ПОТРЕБИТЕЛЕЙ

TO THE CONSUMERS  
ATTENTION

### РЕКОМЕНДАЦИИ ПО УХОДУ CLEANING

**Очистка керамогранита от загрязнений во время отделочных работ**  
Cleaning of porcelain stoneware from pollution during finishing works

### ЦЕМЕНТНЫЙ КЛЕЙ CEMENT GLUE

Для удаления остатков цементного клея используют специализированные высококонцентрированные очистители на основе ингибированных кислот (с замедленной химической реакцией) с добавлением специальных чистящих веществ. Такие очистители также подойдут для борьбы с другими неорганическими загрязнениями — пятнами солевых растворов, извести, затирки — и следами выцветания. Они безопасны для человека, а их использование позволяет повысить производительность плиточных работ: очистители с ингибированными кислотами легко наносятся и при этом не повреждают саму плитку или шовную затирку.

Перед применением очистителя следует опробовать его действие на небольшом участке пола. После удаления пятен необходимо произвести окончательную очистку нейтральным моющим средством (pH7) или щелочным раствором.

Внимание! Для химической чистки не рекомендуется использовать неорганические кислоты — серную, соляную и др., поскольку все действия с ними требуют соблюдения повышенных мер безопасности.

To remove the residues of cement glue, specialized highly concentrated purifiers based on inhibited acids (with a delayed chemical reaction) with the addition of special cleaning agents are used. Such cleaners are also suitable for combating other inorganic contaminants: spots of salt liquors, lime, grout and fade traces. They are safe for humans, and their use increases the productivity of tile works — cleaners with inhibited acids are easy to apply and do not damage the tile or grout itself.

Before using the cleaner, it is recommended to test its effect on a small section of the floor. After removing the stains, the final cleaning must be carried out with a neutral detergent (pH 7) or alkaline solution.

Note! For chemical cleaning, It is not recommended to use inorganic acids — sulfuric, hydrochloric, etc because handling them requires compliance with increased security measures.

### КЛЕЙ И ЗАТИРКА НА ЭПОКСИДНОЙ ОСНОВЕ GLUE AND EPOXY-BASED GROUT

Для устранения этих загрязнений применяют специализированные составы на щелочной основе. Их используют как для очистки больших участков пола, так и для удаления локальных пятен.

To eliminate these contaminants, specialty formulations are used on an alkaline basis. They are used both for cleaning large areas of the floor and for removing local spots.

### ВОДОЭМУЛЬСИОННАЯ КРАСКА И ПОБЕЛКА WATER-BASED PAINT AND WHITEWASH

Брызги и подтеки водоэмульсионной краски удаляют при помощи воды. Пятна побелки также устраняют водой, но в несколько приемов. Испачканную поверхность несколько раз моют, каждый раз меняя воду. Особо загрязненные участки затем протирают губкой или салфеткой, смоченной бытовым моющим средством. В конце поверхность снова промывают чистой водой.

Spray and streaks of water-based paint are removed with water. Stains of whitewash are also eliminated with water—but in several steps. The soiled surface is washed several times, changing water every time. Particularly contaminated areas are then wiped with a sponge or a napkin, moistened with household cleaning agents. At the end, the surface is washed again with clean water.



### РЕКОМЕНДАЦИИ ПО УХОДУ ЗА ПОЛИРОВАННЫМ КЕРАМОГРАНИТОМ POLISHED PORCELAIN STONEWARE MAINTENANCE RECOMMENDATIONS

Чтобы сохранить первозданный блеск полированного керамогранита, необходимо исключить контакт абразивных веществ с его поверхностью. Для этого следует своевременно удалять с пола песок и содержащую его уличную грязь. Во входных группах желательно стелить на пол специальные коврики, которые будут собирать песок.

При очистке пола, облицованного полированным керамогранитом, категорически нельзя использовать абразивосодержащие моющие средства, а также наждачную бумагу, щетки с металлическим ворсом, стальные шпатели, скребки и т.д.

Для защиты поверхности пола от царапин хорошо подойдут воскодержащие средства. Их наносят на керамогранит мягким валиком, а затем для достижения максимального эффекта втирают роторными машинами.

Надежную защиту пола от пятен обеспечат водоотталкивающие (гидрофобные) составы, которые также нужно втирать в поверхность плитки.

Восстановление потускневшей со временем поверхности полированного керамогранита производят с помощью специальных составов для полировки и полировальных машин. На полировальные машины устанавливают соответствующие ПАДы и обрабатывают ими поверхность пола. Для достижения наилучшего результата по восстановлению поверхности полированного керамогранита перед использованием ПАДа плитку посыпают специальным полировочным порошком.

Wax-containing products are used to protect the surface of the floor from scratches. They are applied to porcelain stoneware with a soft roller, and then, to achieve maximum effect, are rubbed into with rotary machines.

A reliable protection of the floor from stains will be provided by water repellent (hydrophobic) compounds, which also need to be rubbed into the surface of the tile. Restoration of the polished porcelain surface stained with time is made with the help of special compositions for polishing and by means of polishing machines. Polishing machines have appropriate surface-active additives preinstalled to treat the floor surface with them. To achieve the best result for the restoration of the polished porcelain stoneware surface, before using the surface-active additives, the tile is sprinkled with a special polishing powder.

	пиво beer	кофе coffee	известь lime scale	смола resin	цемент cement	воск свечи candle wax	кока-кола coca cola	клей glue	мороженое ice cream	жевательная резинка chewing gum	маркер marker	чернила ink	шариковая ручка pen	ржавчина rust	кровь blood	сигареты cigarettes	лак для ногтей nail varnish	краска wall paint	вино wine
<b>растворители solvents</b>				■		■		■		■	■	■	■				■	■	
<b>кислоты acids</b>			■		■									■		■			
<b>щелочные растворители alkali</b>	■	■					■		■	■		■	■		■				■



# ВНИМАНИЮ ПОТРЕБИТЕЛЕЙ

## TO THE CONSUMERS ATTENTION

### РЕКОМЕНДАЦИИ ПО РАБОТЕ С КРУПНЫМ ФОРМАТОМ

#### LARGE FORMAT RECOMMENDATIONS

Крупноформатный керамогранит — материал, который широко применяется для отделки общественных и частных интерьеров. Крупноформатными считаются плиты, размеры которых свыше 80 см по ширине и более 120 см по длине. Работа с керамическим гранитом такого формата имеет множество нюансов, поэтому мы рекомендуем поручить данную работу опытной бригаде монтажников, состоящей минимум из двух человек. В краткой инструкции, приведенной ниже, вы найдете основные рекомендации, которые позволят максимально эффективно выполнить все этапы работ с крупным форматом.

Large format porcelain stoneware is a material that is widely used for decoration of public and private interiors. Large-format tiles are considered, the dimensions of which are more than 80 cm in width and more than 120 cm in length. Working with porcelain tile of this format has many nuances, therefore we recommend entrusting this work to an experienced team of installers, consisting of at least two people. In the brief instructions below, you will find basic recommendations that will allow you to perform all stages of work with a large format as efficiently as possible.

Для работы рекомендуем использовать следующие инструменты:

We recommend using the following tools for work:



- **стол для резки** с возможностью фиксации материала при резке.
- **cutting table** with the possibility of fixing the material during cutting.



- **присоски для переноски** — облегчают процесс работы и переноски плит форматов до 160 см.
- **suction cups for carrying** – facilitate the process of work and carrying plates up to 160 cm in size.



- **электрический резак** с алмазным диском обязателен для плит толщиной свыше 7 мм.
- **an electric cutter** with a diamond blade is required for tiles over 7 mm thick.

- **рамная система с присосками для переноски плиты** (рекомендовано для плит форматом от 160 см) позволяет избежать деформации плиты, образования микротрещин, которые потом могут привести к ее разрушению.
- **frame system with suction cups for carrying the slab** (recommended for tiles with a format from 160 cm) avoids deformation of the tile, the formation of microcracks which can then lead to its destruction.



- **специальные алмазные диски** для обработки торцов позволяют получить прямой или радиусный угол торцевой части плиты.
- **special diamond disks** for end-face processing enable to obtain a straight or radius angle of the end part of the plate.



- **набор алмазных коронок и сверл** для сверления отверстий.
- **a set of diamond core bits and drills** for drilling holes.

- **регулирующее устройство** поможет точно установить положение плиты на основании.
- **an adjusting device** that will help you to accurately position the tile on the base.



- **система выравнивания плиты винтового типа (СВП)** позволяет осуществить тонкую регулировку положения плиты керамогранита на основании. Рекомендуется устанавливать при приклейке через каждые 60 см.
- **the screw-type slab alignment system (SVP)** allows fine adjustment of the position of the porcelain stoneware on the base. It is recommended to install it every 60 cm when glueing.



- **электромеханическое устройство вибрационного типа**, позволяющее равномерно распределить клей между поверхностью плиты и основанием.
- **vibrating electromechanical device**, allowing to evenly distribute the adhesive between the surface of the board and the base.





# ВНИМАНИЮ ПОТРЕБИТЕЛЕЙ

## ОБЩИЕ РЕКОМЕНДАЦИИ ПО УКЛАДКЕ КЕРАМОГРАНИТА

Перед началом работы рекомендуем убедиться, что имеющийся материал соответствует требованиям по количеству, тону и калибру. Рекомендуем укладку с привлечением квалифицированной бригады укладчиков.

### Требования к основанию

#### Чистое

Без следов любых загрязнений и пыли

#### Температура

Температура поверхности должна быть от 5 до 30°C

#### Сухое

Рекомендуем осуществлять монтаж на цементные бесшовные полы, стяжки и штукатурки, выдержанные не менее 28 дней). Остаточная влажность цементного основания – менее 3%, гипсовых и ангидридных – 0,5%

#### Ровное и гладкое

Отклонение при измерении плоскостности двухметровой рейкой не должно превышать 2 мм. Перед укладкой керамогранита основание необходимо обработать специальным грунтовочным составом. Для укладки керамогранита следует внимательно отнестись к выбору клеевых смесей, тип которой зависит от места укладки (наружная или внутри помещения), а также от формата монтируемой плиты керамогранита.

#### ВАЖНО!

1. Рекомендуем укладывать керамогранит с шириной шва между плитками не менее 3 мм. Ширина швов зависит от климатических условий и размера плиты. Как правило, при напольной укладке керамогранита, ширина швов должна быть от 3 до 8 мм. Укладка крупноформатного керамогранита без швов (встык) не допускается.

2. Приступать к затирке швов следует только после полного высыхания клеевого состава.

3. Очистку керамогранита после укладки необходимо выполнять в конце каждого рабочего дня при помощи чистой воды и поролоновой губки.

## TO THE CONSUMERS ATTENTION

## GENERAL RECOMMENDATIONS FOR LAYING PORCELAIN STONEWARE

Before starting work, we recommend that you make sure that the available material meets the requirements for quantity, tone and size. We recommend laying with a qualified team of stackers.

### Base requirements

#### Clean

Free from any traces of dirt and dust

#### Temperature

The surface temperature should be between 5 and 30°C

#### Dry

We recommend to carry out installation on cement screed floors, screeds and plasters, cured for at least 28 days). Residual moisture content of the cement base is less than 3%, gypsum and anhydrite substrates – 0.5%

#### Flat and smooth

The deviation when measuring flat with a two-meter rod should not exceed 2 mm. Before laying porcelain stoneware, the base must be treated with a special primer. For laying porcelain stoneware, you should carefully consider the choice of adhesive mixtures, the type of which depends on the place of installation (outdoor or indoors), as well as on the format of the mounted porcelain stoneware.

#### ATTENTION!

1. We recommend laying porcelain stoneware with a joint width of at least 3 mm between the tiles. The width of the joints depends on the climatic conditions and the size of the board. As a rule, when flooring porcelain stoneware, the joint width should be between 3 and 8 mm. Laying of large-format porcelain stoneware without seams (end-to-end) is not allowed.

2. Start grouting only after complete drying of the adhesive.

3. Cleaning of porcelain stoneware after installation must be carried out at the end of each working day with clean water and a foam sponge.

### Рекомендации по укладке

В комплект системы выравнивания пола входят:

The floor leveling system set includes:



зажим clamp



клин wedge



1 Нанесите клеевой раствор и уложите при помощи уровня первую плитку. Установите по два зажима на каждой стороне плитки, отступив от ее края около 50 мм.

Apply adhesive solution and lay the first tile with a level. Set two clamps on each side of the tile, stepping back from the edge about 50 mm.



2 Уложите следующую плитку.

Put the next tile.



3 Вставьте клин между плитками и верхней частью зажима. Зафиксируйте клин так, чтобы его нижняя часть максимально плотно прилегала к плиткам, добившись выравнивания плиток в плоскости.

Put a wedge between the tiles and upper part of the clamp. Fix the wedge so that the bottom part fits snugly against the tiles, achieving alignment of the tiles in-plane.



4 После полного высыхания клеевого раствора для удаления клина ударьте по верхней части зажима вдоль шва. Нижняя часть зажима остается под плиткой.

Put a wedge between the tiles and upper part of the clamp. Fix the wedge so that the bottom part fits snugly against the tiles, achieving alignment of the tiles in-plane.

5 Удалите пластиковые детали СВП и приступите к затирке швов, используя цветные составы на цементной или эпоксидной основе.

Remove the plastic parts of the SVP and start grouting using colored compounds based on cement or epoxy.

















6 После завершения затирки швов очистите поверхность керамогранита с помощью чистой воды или специальных чистящих средств.

After finishing grouting clean the porcelain stoneware surface with clean water or special cleaning agents.



# ТЕХНИЧЕСКАЯ ИНФОРМАЦИЯ

технические характеристики и международные стандарты  
technical data and international standards

показатель	международные стандарты (EU, USA)		международный стандарт (AM, BY, KG, RU, TJ, UZ)	средние показатели ESTIMA®
	EN 14411 EU	ANSI A 137.1 USA	ГОСТ 13996-2019	
technical data	international standards			ESTIMA® average indexes
 соответствие размеров сторон size characteristics	±0,6 % (±2 mm)	±0,5 % (±2 mm)	±0,6 % (±2 mm)	± 0,08 % (±0,5 mm)
 толщина thickness	±5 % (±0,5 mm)	0 – 1,02 mm	±5 % (±0,5 mm)	± 2,5 % (±0,2 mm)
 линейность (кривизна грани) straightness of sides	±0,5 % (±1,5 mm)	—	±0,5 % (±1,5 mm)	±0,1 % (±0,6 mm)
 трапецидальность (косоугольность) rectangularity	±0,5 % (±2 mm)	±0,25 % (±0,8 mm)	±0,5 % (±2 mm)	± 0,13 % (±0,8 mm)
 кривизна поверхности surface flatness	±0,5 % (±2 mm)	±0,4 % (±1,8 mm)	±0,5 % (±2 mm)	+ 0,2 % (+1,1 mm); – 0,1 % (– 0,8 mm)
 водопоглощение (неглазурованный керамогранит) water absorption (unglazed)	≤0,5 %	≤0,5 %	≤0,5 %	≤0,1 %
 водопоглощение (глазурованный керамогранит) water absorption (glazed)	≤0,5 %	≤0,5 %	≤0,5 %	≤0,2 %
 разрушающая нагрузка breaking strength	≥1300 Н	не нормируется not standardized	≥1300 Н	≥1300 Н
 предел прочности при изгибе flexion resistance	≥35 MPa	≥250 Lbs	≥35 MPa	≥40 MPa
 износостойкость, мм <sup>3</sup> (неглазурованный керамогранит) abrasion resistance, mm <sup>3</sup> (unglazed)	≤175 mm <sup>3</sup>	не нормируется not standardized	≤175 mm <sup>3</sup>	≤170 mm <sup>3</sup>
 износостойкость, мм <sup>3</sup> (глазурованный керамогранит) abrasion resistance, mm <sup>3</sup> (glazed)	По заявлению производителя according to the producer	По заявлению производителя according to the producer	По заявлению производителя according to the producer	≥3 класс ≥3 class
 морозостойкость, циклов frost resistance, cycles	≥100	По заявлению производителя according to the producer	≥100	≥200
<b>химическая стойкость:</b> chemical resistance:				
 устойчивость к кислотам и щелочам низкой концентрации resistance to acids and alkalis of low concentration	Класс по заявлению производителя class according to the producer	Класс по заявлению производителя class according to the producer	≥класс C ≥class C	≥класс A ≥class A
 устойчивость к бытовым химикатам и добавкам для водоподготовки бассейнов resistance to household chemicals and pool water additives	≥класс B ≥class B	Класс по заявлению производителя class according to the producer	≥класс B ≥class B	≥класс A ≥class A
 устойчивость к загрязнениям (глазурованный керамогранит) stain resistance (glazed)	≥3 класс ≥3 class	Класс по заявлению производителя class according to the producer	Класс по заявлению производителя class according to the producer	5 класс 5 class
 устойчивость к загрязнениям (неглазурованный керамогранит) stain resistance (unglazed)	Класс по заявлению производителя class according to the producer	Класс по заявлению производителя class according to the producer	Класс по заявлению производителя class according to the producer	≥4 класс ≥4 class

# TECHNICAL DATA

таблица калибров  
table of calibers

	300 × 300 × 8 мм 300 × 300 × 12 мм	600 × 600 × 10 мм	600 × 1200 × 10 мм	
	300 × 300 × 8 mm 300 × 300 × 12 mm	600 × 600 × 10 mm	600 × 1200 × 10 mm	
<b>E</b>	294,5/295,5	591,2/592,8	591,2/592,8	1191,2/1192,8
<b>D</b>	295,5/296,5			
<b>C</b>	296,5/297,5	594,4/596,0	594,4/596,0	1194,4/1196,0
<b>B</b>	297,5/298,5			
<b>A</b>	298,5/299,5			
<b>0</b>	299,5/300,5	599,2/600,8	599,2/600,8	1199,2/1200,8
<b>1</b>	300,5/301,5		600,8/602,4	1200,8/1202,4
<b>2</b>	301,5/302,5			
<b>3</b>	302,5/303,5			
<b>194 × 1200 × 10 мм</b>				
194 × 1200 × 10 mm				
<b>C</b>	188,5/189,5	1194,4/1196,0		
<b>0</b>	193,5/194,5	1199,2/1200,8		

## ESTIMA XXL

	800 × 800 × 11 мм	800 × 1600 × 11 мм	
	800 × 800 × 11 mm	800 × 1600 × 11 mm	
<b>E</b>	791,2/792,8	791,2/792,8	1591,2/1592,8
<b>C</b>	794,4/796,0	794,4/796,0	1594,4/1596,0
<b>0</b>	799,2/800,8	799,2/800,8	1599,2/1600,8

## ESTIMA City

	405 × 405 × 8 мм	146 × 600 × 8 мм	306 × 609 × 8 мм	
	405 × 405 × 8 mm	146 × 600 × 8 mm	306 × 609 × 8 mm	
<b>C</b>		140,0/141,0	594,4/596,0	
<b>B</b>	402,5/403,5		302,5/303,9	605,5/606,9
<b>A</b>	403,5/404,5		303,9/305,3	606,9/608,3
<b>0</b>	404,5/405,5	145,0/146,0	599,2/600,8	305,3/306,7
<b>1</b>	405,5/406,5		306,7/308,1	609,7/611,1
<b>2</b>	406,5/407,5		308,1/309,5	611,1/612,5
<b>3</b>	407,5/408,5			



# ТЕХНИЧЕСКАЯ ИНФОРМАЦИЯ

упаковка и вес package and weight

			формат, см (дюйм) size, cm (in)				
			30 × 30 12 × 12	60 × 60 24 × 24	19,4 × 120 7,8 × 48		
			ректификация rectification				
			○	●			
			толщина, мм (дюйм) thickness, cm (in)				
			12 0,47	8 0,31	10 0,39		
			поверхность surface				
			●	●	●	●	●
Количество Quantity	коробка box	шт. pcs	11	17	4	4	7
		м² m²	0,99	1,53	1,44	1,44	1,63
		фут² ft²	10,66	16,47	15,5	15,5	17,55
	палета pallet	кор. box	40	40	30	30	30
		м² m²	39,6	61,2	43,2	43,2	48,9
		фут² ft²	426	659	465	465	526
Вес Weight	1 м² 1 m²	кг kg	17,2	23,8	23,8	23,8	23,4
		фунт lbs	38,0	52,5	52,4	52,4	51,7
	коробка box	кг kg	26,4	34,3	34,3	34,2	38,2
		фунт lbs	58,1	75,5	75,5	75,5	84,2
	палета pallet	кг kg	1 054	1 028	1 027	1 027	1 146
		фунт lbs	2 324	2 266	2 264	2 264	2 526
Вес Weight	1 м² 1 m²	кг kg	27,0	17,9	23,1	21,5	25,2
		фунт lbs	59,6	39,5	50,9	47,4	55,5
	коробка box	кг kg	26,8	27,4	33,3	31,0	41,0
		фунт lbs	59,0	60,4	73,3	68,3	90,4
	палета pallet	кг kg	1 071	1 096	998	929	1 230
		фунт lbs	2 361	2 416	2 200	2 048	2 712

# TECHNICAL DATA

		ESTIMA City			ESTIMA XXL		
		60 × 120 24 × 48	40,5 × 40,5 16 × 16	30,6 × 60,9 12 × 24	14,6 × 60 6 × 24	80 × 80 32 × 32	80 × 160 32 × 64
		●	○	●	●		
		10 0,39	8 0,31			11 0,43	
		●	●	●	●	●	●
2	2	11	8	15	2	1	
1,44	1,44	1,804	1,488	1,31	1,28	1,28	
15,5	15,5	19,42	16,02	14,21	13,78	13,78	
27	27	24	40	40	35	36	
38,88	38,88	43,296	59,52	52,4	44,8	46,08	
419	419	466	641	564	482	496	
24,0	24,5	17,7	18,0	18,5	25,7	26,0	
53,0	53,9	39,0	39,7	40,9	56,6	57,4	
34,6	35,2	31,9	26,8	24,3	32,9	33,3	
76,3	77,6	70,4	59,1	53,5	72,4	73,5	
934	951	766	1 073	971	1 150	1 200	
2 059	2 096	1 689	2 366	2 141	2535	2 646	
23,5	23,5				25,7	26,0	
51,8	51,8				56,6	57,4	
33,8	33,8				32,9	33,3	
74,6	74,6				72,4	73,5	
914	914				1 150	1 200	
2 015	2 015				2535	2 646	



## MATRIX

		формат, см (дюйм) size, cm (in)			
		60 × 60 24 × 24	60 × 120 24 × 48	80 × 80 32 × 32	80 × 160 32 × 64
		толщина, мм (дюйм) thickness, cm (in)			
		10 0,39		11 0,43	
		поверхность surface			
МРАМОР MARBLE	BERNINI	BR 01 pearl	●●	●	●
		BR 02 beige	●●	●	●
		BR 03 grey	●●	●	●
		BR 03 black	●●	●	●
	CHAMBORD	CB 01 mix color	●		
	IDEAL	ID 01 white	●●	●	●
	MONTIS	MN 01 white	●●	●	●
	VISION	VS 01 white	●●	●	●
		VS 02 grey	●●	●	●
		VS 03 black	●	●	●
КАМЕНЬ STONE	GABBRO	GB 01 white	●	●	●
		GB 02 grey	●	●	●
		GB 03 anthracite	●	●	●
		GB 04 brown	●	●	●
	JAZZ	JZ 01 beige	●	●	
		JZ 02 dark beige	●	●	
		JZ 03 grey	●	●	
		JZ 04 travertine	●	●	

поверхность surface

● неполированный natural

● полированный polished

		формат, см (дюйм) size, cm (in)			
		60 × 60 24 × 24	60 × 120 24 × 48	80 × 80 32 × 32	80 × 160 32 × 64
		толщина, мм (дюйм) thickness, cm (in)			
		10 0,39		11 0,43	
		поверхность surface			
TERRA	TE 00 white	●	●	●	●
	TE 01 beige	●	●	●	●
	TE 02 grey	●	●	●	●
	TE 03 anthracite	●	●	●	●
TRAMONTANA	TN 00 ivory	●	●		
	TN 01 grey	●	●		
	TN 02 anthracite	●	●		
	TN 03 multicolor	●	●		



# MATRIX

## ДЕРЕВО WOOD

формат, см (дюйм) size, cm (in)		
19,4 × 120 7,8 × 48		
толщина, мм (дюйм) thickness, cm (in)		
10 0,39		
поверхность surface		
ARTWOOD	AW 01 maple	●
	AW 02 oak	●
BRIGANTINA	BG 00 decape	●
	BG 01 oak	●
	BG 03 aged oak	●
	BG 05 wenge	●
	BG 06 grey oak	●
CLASSIC WOOD	CW 01 light grey	●
	CW 02 dark grey	●
	CW 03 rusty beige	●

## ЦЕМЕНТ CEMENT

формат, см (дюйм) size, cm (in)						
30 × 30 12 × 12	60 × 60 24 × 24	60 × 120 24 × 48	80 × 80 32 × 32	80 × 160 32 × 64		
толщина, мм (дюйм) thickness, cm (in)						
8 0,31	10 0,39			11 0,43		
поверхность surface						
LOFT	LF 00 white	●	●	●	●	●
	LF 01 grey	●	●	●	●	●
	LF 02 dark grey	●	●	●	●	●
	LF 03 moka	●	●	●	●	●
	LF 04 graphite	●	●	●	●	●

поверхность surface

● неполированный natural

● полированный polished

## ДИЗАЙН DESIGN

формат, см (дюйм) size, cm (in)						
30 × 30 12 × 12	60 × 60 24 × 24	60 × 120 24 × 48	80 × 80 32 × 32	80 × 160 32 × 64		
толщина, мм (дюйм) thickness, cm (in)						
8 0,31	10 0,39			11 0,43		
поверхность surface						
LUNA	LN 00 white	●	●	●	●	
	LN 01 beige	●	●	●	●	
	LN 02 grey	●	●	●	●	
	LN 03 anthracite	●	●	●	●	
	LN 04 black	●	●	●	●	
	LNd 01 mix color	●	●			
TRAFFIC	TF 01 grey	●	●	●	●	
	TF 03 dark grey	●	●	●	●	
AGLOMERAT	AG 21 light grey	●	●			
	AG 22 light beige	●	●			
	AG 23 dark grey	●	●			
COSMOS	CM 00 white	●	●	●		
	CM 01 grey	●	●	●		
	CM 02 beige	●	●	●		
	CM d01 diagonal grey	●				
	CM d02 diagonal beige	●				
	CM d03 patchwork	●				
FUSION	FS 02 brown	●	●	●	●	
IRON	IR 02 basalto dark	●	●			



# MATRIX

## ОБЪЕКТЫ COMMERCIAL

RAINBOW

		формат, см (дюйм) size, cm (in)				
		30 × 30 12 × 12	60 × 60 24 × 24	60 × 120 24 × 48	80 × 80 32 × 32	80 × 160 32 × 64
		толщина, мм (дюйм) thickness, cm (in)				
		8 0,31	10 0,39		11 0,43	
		поверхность surface				
RAINBOW	RW 001 pearl		●	●		
	RW 01 ivory	●	●	●	●	●
	RW 03 light grey	●	●	●	●	●
	RW 033 dark grey		●	●	●	●
	RW 034 anthracite		●	●	●	●
	RW 04 brown	●	●	●	●	●
	RW 041 light brown		●	●		
	RW 06 green		●			
	RW 09 dark blue	●	●			
	RW 10 black	●	●	●		
RW 15 beige	●	●	●			
YOUR COLOR	YC	●	●	●	●	●
			●		●	●
			●			
		●	●			

поверхность surface  
 ● неполированный natural  
 ● полированный polished

STANDARD

		формат, см (дюйм) size, cm (in)				
		30 × 30 12 × 12	60 × 60 24 × 24	60 × 120 24 × 48	80 × 80 32 × 32	80 × 160 32 × 64
		толщина, мм (дюйм) thickness, cm (in)				
		8 0,31	10 0,39		11 0,43	
		поверхность surface				
STANDARD	ST 01 pearl	●				
	ST 02 light beige	●				
	ST 03 brown grey	●				
	ST 10 black	●				
	ST 011 dark grey	●				
	ST 17 beige	●	●	●		

## ОБЪЕКТЫ COMMERCIAL

TECHNICA STANDARD

		формат, см (дюйм) size, cm (in)	
		20 × 20 8 × 8	30 × 30 12 × 12
		толщина, мм (дюйм) thickness, cm (in)	
			12 0,47
		поверхность surface	
TECHNICA STANDARD	ST 101 pearl	●	●
	ST 103 brown grey		●



# MATRIX

формат, см (дюйм) size, cm (in)					
	40,5 × 40,5 16 × 16	30,6 × 60,9 12 × 24	14,6 × 60 6 × 24		
толщина, мм (дюйм) thickness, cm (in)					
	8 0,31				
поверхность surface					
CITY	ART	AR01 patchwork	●		
	MELODY	MO 01 white	●	●	
		MO 02 gold	●	●	
		MO 03 grey	●	●	
		MO 05 creamy	●	●	
		MO 06 moka	●	●	
RAGTIME	RG 01 white grey	●	●		
	RG 02 beige	●	●		
	RG 03 grey	●	●		
	RG 04 dark beige	●	●		
ROCK	RC 01 grey beige	●	●		
	RC 02 white	●			
	RC 03 coal	●			
SOLO	SO 01 white grey	●			
UNDERGROUND	UN 01 grey	●	●		
	UN 02 tortora	●	●		
	UN 03 dark grey	●	●		

поверхность surface  
 ● неполированный natural  
 ● полированный polished

формат, см (дюйм) size, cm (in)				
	40,5 × 40,5 16 × 16	30,6 × 60,9 12 × 24	14,6 × 60 6 × 24	
толщина, мм (дюйм) thickness, cm (in)				
	8 0,31			
поверхность surface				
BRIGANTINA	BG 00 decape		●	●
	BG 01 oak		●	●
	BG 03 aged oak		●	●
	BG 05 wenge		●	●
DREAM WOOD	DW 01 creamy		●	●
	DW 02 latte		●	●



# ТЕХНИЧЕСКАЯ ИНФОРМАЦИЯ

## TECHNICAL DATA

показатели противоскольжения slip resistance

коллекции collections*	группа оценки assessment group			коэффициент трения coefficient of friction			норма для общественных зданий не менее 0,41 public buildings standard is not less than 0,41
	A	AB	ABC	R9	R10	R11	
AGLOMERAT		■		■			■
ARTWOOD	■			■			■
BERNINI непол./ nat.	■			■			■
BRIGANTINA			■	■			■
CLASSIC WOOD					■		■
COSMOS				■			■
FUSION				■			■
GABBRO				■			■
IDEAL	■			■			■
IRON					■		■
JAZZ		■		■			■
LOFT	■			■			■
LUNA				■			■
MONTIS	■			■			■
RAINBOW	■			■			■
STANDARD	■			■			■
TERRA				■			■
TRAFFIC				■			■
TRAMONTANA	■			■			■
VISION	■			■			■

### ESTIMA CITY

коллекции collections*	R9	>0,42
ART	■	■
BRIGANTINA	■	■
DREAM WOOD	■	■
MELODY	■	■
RAGTIME	■	■
ROCK	■	■
SOLO	■	■
UNDERGROUND	■	■

### нормы standards

**DIN 51097**  
для хождения босыми ногами  
во влажных зонах  
for walking barefoot on wet surfaces

- A** Раздевалки, зоны хождения босых людей  
Changing rooms, barefoot walking areas
- B** Душевые, бортики бассейнов и т. п.  
Showers, pool sides, etc.
- C** Бортики бассейнов с уклоном, подводные лестницы  
Sides of swimming pools with a slope, underwater stairs

**DIN 51130**  
для хождения в рабочей обуви  
for walking in working shoes

- R9** Помещения входной зоны, лестницы, раздевалки  
Entrance zone, stairs, changing rooms
- R10** Склады, гаражи, уличные зоны под навесом  
Warehouses, garages, outdoor areas under a canopy
- R11** Помещения для производства: сыроварни, холодильные камеры, прачечные и т. д.  
Production facilities — cheese dairies, cold stores, laundries, etc.

**ANSI A137.1**  
динамический коэффициент трения  
Wet Dynamic Coefficient of Friction (DCOF)

# СЕРТИФИКАЦИЯ

## CERTIFICATION



Продукция сертифицирована на соответствие требованиям ГОСТ 13996-2019 (добровольная сертификация).

All products are certified according to GOST 13996-2019 requirements (voluntary certification).



Продукция сертифицирована на соответствие «Техническому регламенту о требованиях пожарной безопасности (обязательная сертификация, класс пожарной опасности материала КМ 0, негорючие (НГ)).

All products are certified according to "Technical Regulations for Fire Safety requirements (mandatory certification, material fire hazard class KM 0, incombustible).

Выпускаемая продукция сертифицирована по системе сертификации Таможенного союза, подтверждающей соответствие качества выпускаемой продукции нормативным требованиям.

All products are certified according to the certification of the Customs Union, which confirms that the quality of the products conforms to the standards and requirements of the Russian Federation.

Продукция имеет техническое свидетельство Минстроя России, подтверждающее пригодность применения керамического гранита ТМ ESTIMA® в качестве облицовочных элементов и конструкций навесных фасадных систем.

The Technical Approval (TA) issued by the Ministry of Construction of the Russian Federation confirms the suitability of TM ESTIMA® porcelain tiles as facing materials and structures of ventilated facade systems.



Продукция ТМ ESTIMA® также прошла проверку на соответствие американским стандартам TCNA и евросертификации (EC).

TM ESTIMA® products comply with the American standards TCNA and European certification (EC).





# КОНТАКТЫ

# CONTACTS



## WORLD

### USA

**Фуллerton** Fullerton  
+1 714 525-7770  
301 S.State College Blvd., Fullerton,  
CA, 92831  
orders@estimaus.com



### ITALY

**Рубьера** Rubiera  
+39 0522 626418, RUBIERA (RE)  
VIA PUCCINI 4/A, ZIP: 42048  
export@estima.ru



## RUSSIA

### ■ ПРЕДСТАВИТЕЛЬСТВА HEADQUARTERS

**Санкт-Петербург** Saint Petersburg  
+7 (812) 565-45-34

**Екатеринбург** Ekaterinburg  
+7 (812) 565-45-34

**Красноярск** Krasnoyarsk  
+7 (391) 229-80-76

**Новосибирск** Novosibirsk  
+7 (383) 347-77-74

**Омск** Omsk  
+7 (381) 221-84-02

**Ростов-на-Дону** Rostov-on-Don  
+7 (863) 303-25-74

**Краснодар** Krasnodar  
+7 (861) 211-46-41

**Пятигорск** Pyatigorsk  
+7 (8793) 38-91-12

**Волгоград** Volgograd  
+7 (8443) 38-56-09

**Казань** Kazan  
+7 (843) 202-21-26

**Самара** Samara  
+7 (846) 212-99-22

**Нижний Новгород** Nizhny Novgorod  
+7 (8312) 64-40-42

**Оренбург** Orenburg  
+7 (3532) 663-686

**Уфа** Ufa  
+7 (347) 200-09-09



### ■ ФИРМЕННЫЕ САЛОНЫ «СТУДИЯ КЕРАМИКИ ESTIMA» SHOWROOMS

**Акса́й** Aksai  
+7 (863) 320-05-42, пр. Аксайский, д. 21

**Белгород** Belgorod  
+7 (472) 220-50-89, ул. Белгородского Полка, д. 62

**Воронеж** Voronezh  
+7 (473) 300-32-74, ул. Хользунова, д. 38/10

**Екатеринбург** Ekaterinburg  
+7 (343) 343-00-81, ул. Малышева, д. 8,  
ИЦ «Архитектор», 1 этаж, секция 103А

**Казань** Kazan  
+7 (843) 202-21-26, ул. Гарифьянова, д. 44

**Краснодар** Krasnodar  
+7 (861) 205-01-20, ул. Волжская, д. 41

**Красноярск** Krasnoyarsk  
+7 (391) 229-80-79, ул. Батурина, д. 40а

**Москва** Moscow  
+7 (499) 110-60-04, п. Московский, Киевское  
шоссе, 22-й км, домовл. 4, стр. 2, БЦ «Румянцево»,  
блок Г, цокольный этаж 1, вход 10, павильон 133  
+7 (499) 110-60-40, ул. Кировоградская, д. 15,  
ТЦ «Гранд ЮГ», 0 этаж, павильон Т 0.9.1/1  
+7 (499) 110-04-06, ул. Пришвина, д. 26, ТЦ  
«Миллион мелочей», 1 этаж, павильон А 17/1,  
общий e-mail: salon-msk@estima.ru  
+7 (495) 775-60-40, Научный проезд, д. 14а, стр. 3  
(шоурум)

**Нижний Новгород** Nizhny Novgorod  
+7 (831) 264-40-42, ул. Генкиной, д. 42/15

**Новосибирск** Novosibirsk  
+7 (383) 347-77-74, ул. Кирова, д. 29

**Омск** Omsk  
+7 (381) 221-84-02, ул. Декабристов 130, оф. 62

**Оренбург** Orenburg  
+7 (353) 266-36-86, ул. Терешковой, д. 25

**Ростов-на-Дону** Rostov-on-Don  
8 (928) 226-87-65, ул. Малиновского, д. 98/56

**Самара** Samara  
+7 (846) 212-99-22, ул. Ново-Садовая, д. 317а

**Санкт-Петербург** Saint Petersburg  
+7 (812) 565-45-34, пр. Энергетиков, д. 10, лит. А  
+7 (812) 565-45-34, пр. Ленинский, д. 140, лит Е  
ТЦ «Загородный дом», этаж 3, секция 304

**Уфа** Ufa  
+7 (347) 200-09-09, ул. Комсомольская, д. 15

### ■ ДИСКОНТ-ЦЕНТРЫ DISCOUNT STORE

**Санкт-Петербург** Saint Petersburg  
+7 (812) 565-45-34, пр. Волго-Донской, д. 1, ст. 4

**Самара** Samara  
+7 (846) 300-46-13, ул. Механиков, д. 20

**Ногинск, Московская обл.** Noginsk  
+7 (499) 302-01-32, ул. Бетонная, д. 1



## условные обозначения symbols



цифровая печать  
digital print



не впитывает влагу  
water-resistant



глазурованный  
glazed



морозостойкий  
frost-resistant



неглазурованный  
unglazed



легко моется  
easy to clean



цветная масса  
full-body colored



износостойкость  
wear-resistant



технология декорирования Estima Visual Reflection  
Estima Visual Reflection decoration technology

## вариативность оттенка shade variations



равномерная  
very uniform

V0



высокая  
moderate

V3



незначительная  
uniform

V1



существенная  
substantial

V4



средняя  
medium

V2

# + ESTIMA

Внимание: цвет печати  
в каталоге может  
незначительно отличаться  
от цвета керамогранита.

Attention: Print color in this  
catalogue may be different  
from the original tile.

© Copyright Estima 2023  
Подписано в печать: 02.2023

Дизайн: ХРОМ  
www.chromestudio.ru