

БОЛЕЕ
20

ВИДОВ ЗАБОРОВ

Заборы жалюзи, евроштакетники и штакетники, профнастил, сайдинг, ограждения

* Первое в Воронеже производство кровельных материалов из металла, профнастила, водосточных систем, металлосайдинга (по результатам маркетингового исследования фирмы «Энакс»).

МЕТАЛЛ®
ПРОФИЛЬ
ПРОИЗВОДСТВЕННАЯ КОМПАНИЯ

ЗАВОД
№1





Заборы жалюзи
6 - 57 стр.



Штакетник
58 - 75 стр.



Металлический сайдинг
82 - 89 стр.



Профнастил
76 - 81 стр.



Откатные и распашные ворота,
калитки, автоматика
90 - 95 стр.



Бетонные столбы
«Docking»
96-97 стр.





Что нужно знать о заборах жалюзи?



Заборы жалюзи - не просто ограждения, а стильное преобразование пространства.

Эти современные конструкции переосмысливают саму идею забора, превращая ограждение в эффектный архитектурный элемент.

Металлические ламели, расположенные под точным углом, создают динамичную игру света и тени, придавая территории особый шарм и индивидуальность.



Почему это больше чем забор?

- 1 Дизайн-инновация - строгие линии ламелей делают такой забор настоящим украшением участка
- 2 Геометрическое совершенство и визуальная гармония - совершенство пропорций и точность линий
- 3 Прочность нового поколения - современные материалы и покрытия гарантируют долгий срок службы
- 4 Умная защита от посторонних глаз - продуманный угол наклона обеспечивает защиту от посторонних взглядов, сохраняя обзор изнутри



Металлические заборы жалюзи

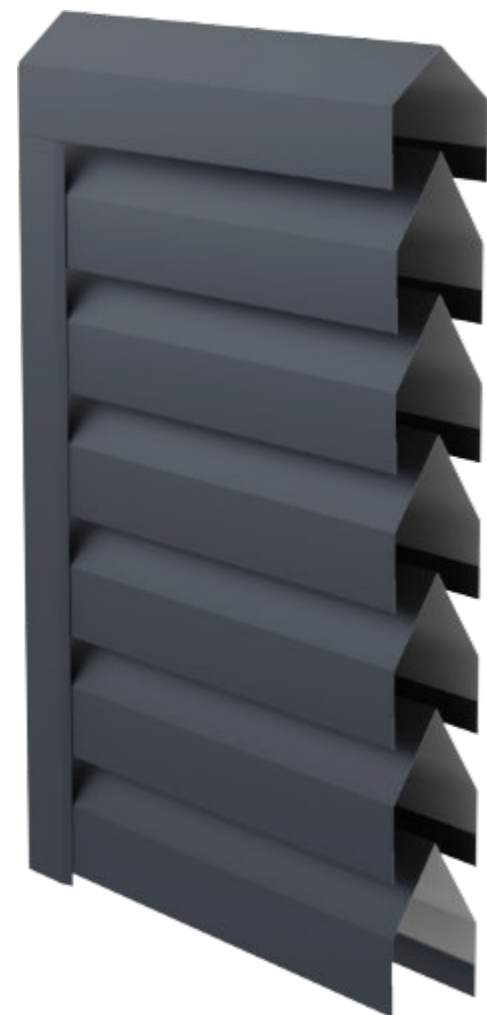

Pekin

НОВИНКА



YardWall



Rancho



Blackout

Металлические заборы жалюзи





Металлические заборы жалюзи

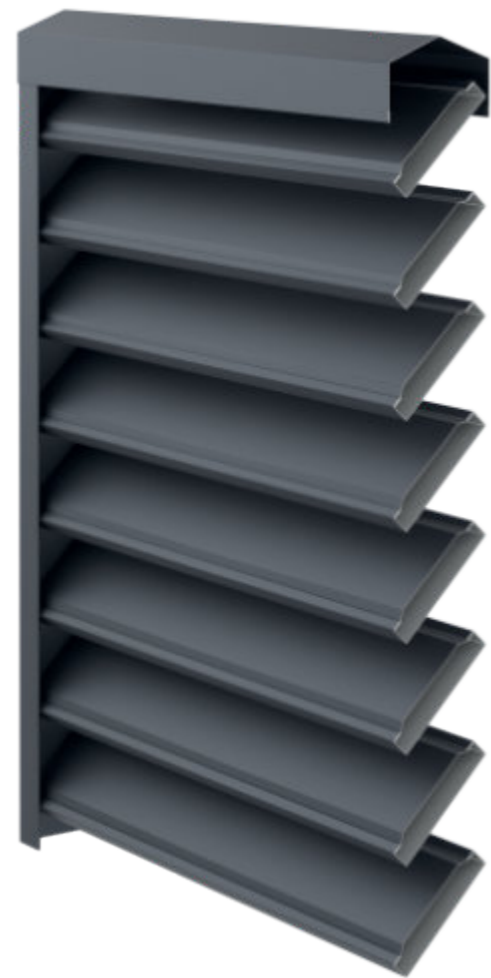

Rodeo



Derby



Derby Max и Derby Max
с декоративными вставками



Rotang

Металлические заборы жалюзи





Забор жалюзи Rekin

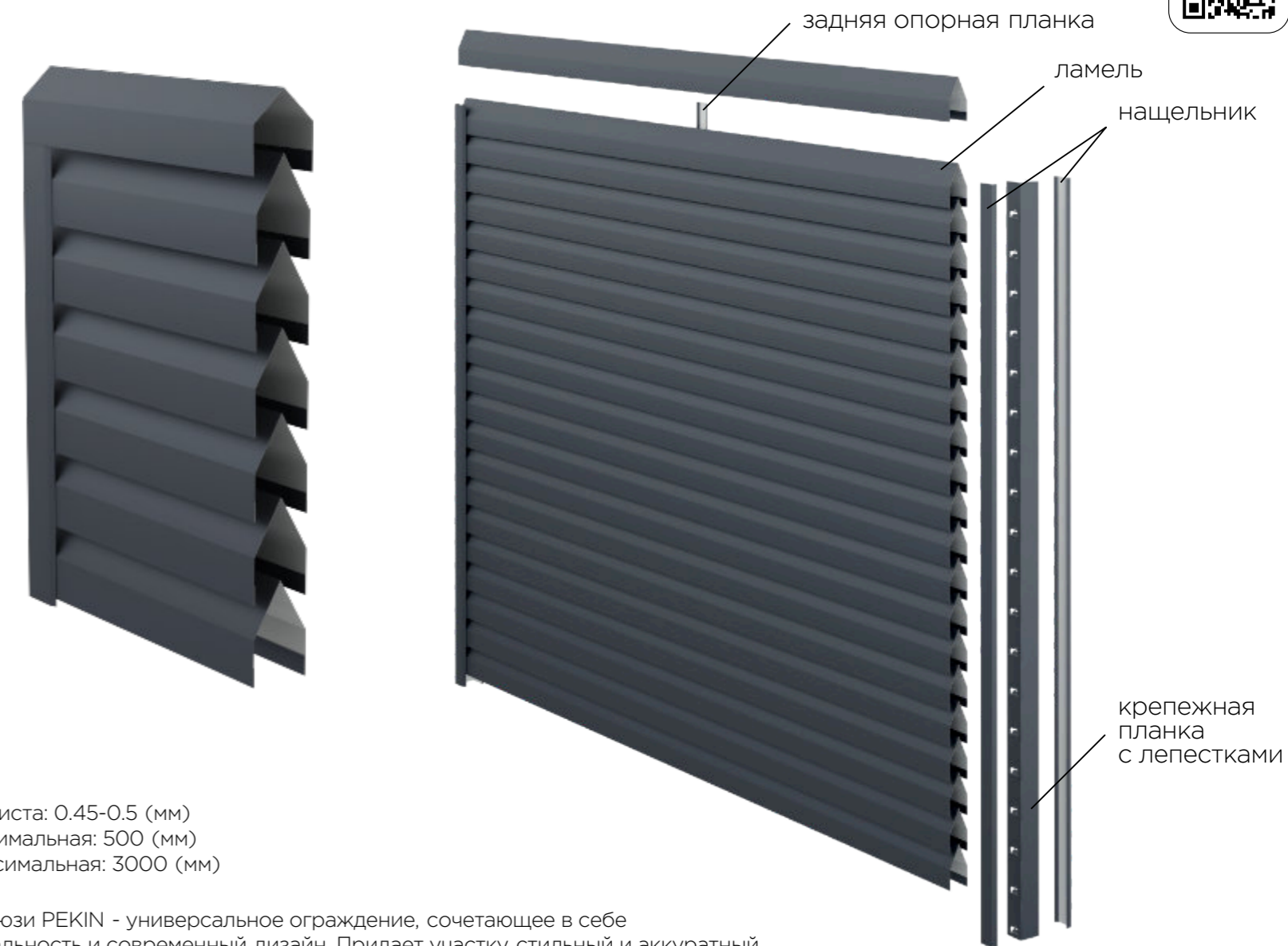

Толщина листа: 0.45-0.5 (мм)
 Длина минимальная: 500 (мм)
 Длина максимальная: 3000 (мм)

Забор жалюзи PEKIN - универсальное ограждение, сочетающее в себе функциональность и современный дизайн. Придает участку стильный и аккуратный внешний вид. Широкий выбор цветов и покрытий.





Забор жалюзи YardWall



Стильные и надежные заборы жалюзи YardWall - это инновационные металлические ограждения, которые сочетают в себе прочность, функциональность и стиль.

Это ограждение - отличное решение для людей, которые готовы экспериментировать и развиваться в сфере строительства, пробовать новые варианты и воплощать смелые идеи.



- Прочность и долговечность - устойчивы к коррозии, перепадам температур и механическим воздействиям.
- Современный дизайн - лаконичные линии и разнообразие цветов впишутся в любой ландшафт.
- YardWall может быть представлен в одностороннем или двустороннем исполнении.
- Быстрый монтаж - удобная система установки экономит ваше время.

YardWall - идеальный выбор для тех, кто ценит безопасность и безупречный стиль!



Забор жалюзи YardWall в покрытии PrintArt, античный дуб



Забор жалюзи YardWall

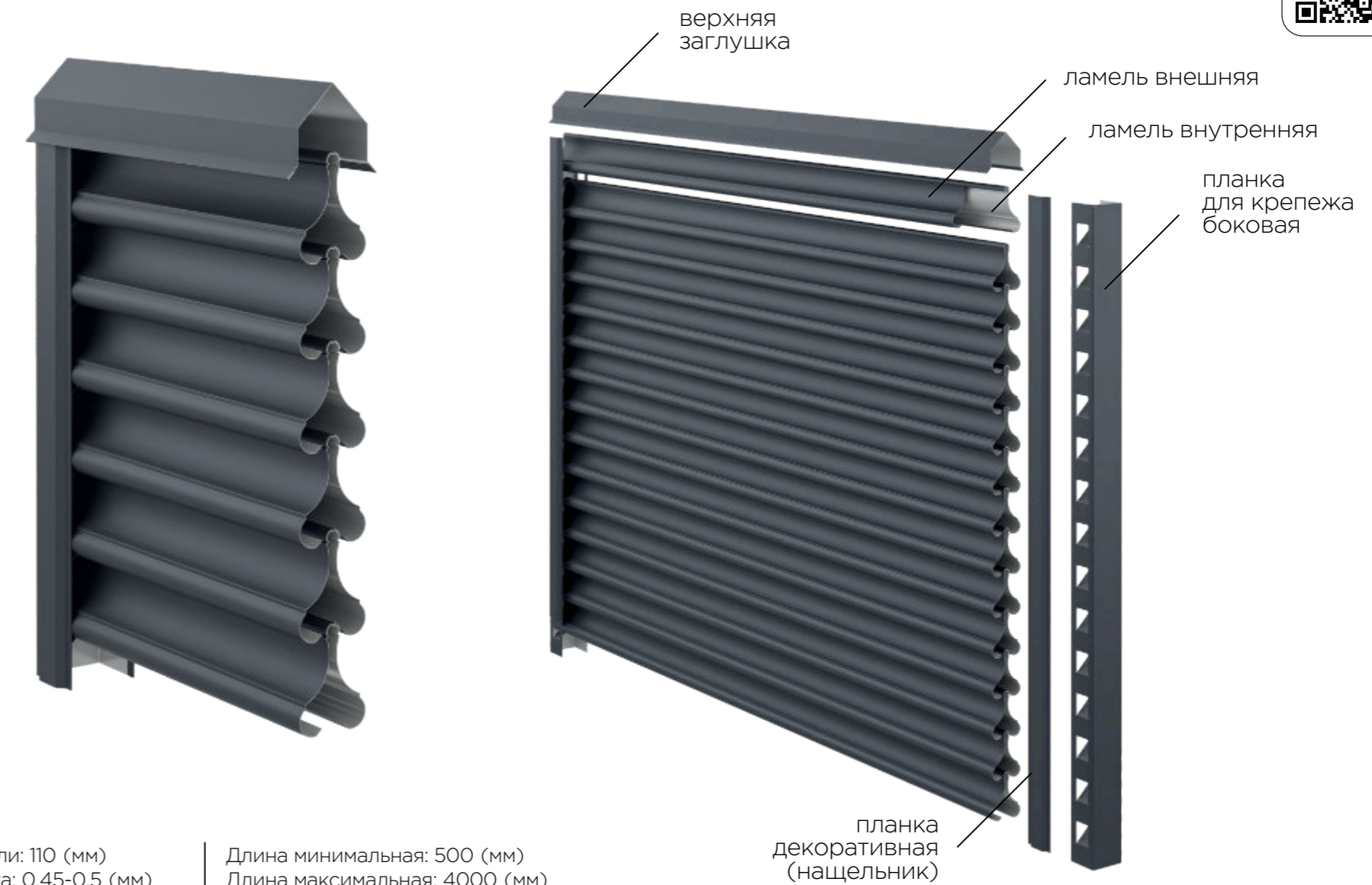

Ширина ламели: 110 (мм)
Толщина листа: 0.45-0.5 (мм)

Длина минимальная: 500 (мм)
Длина максимальная: 4000 (мм)

С эстетической точки зрения горизонтальные металлические заборы жалюзи YardWall – интересное решение для любого участка. Строгие очертания ламелей обеспечивают готовой конструкции выразительный рельеф.







Забор жалюзи Rodeo



« Забор жалюзи Rodeo – стильное двустороннее ограждение, состоящее из секций, внутри которых под определенным углом расположены профилированные стальные планки (ламели).

Rodeo – это флагманская серия заборов жалюзи от завода Металлопрофиль. »

Забор жалюзи Rodeo

- двухкомпонентные металлические ламели, состоящие из основы и вставки жалюзи
- боковые крепежные планки с готовыми точками крепления ламелей, что обеспечивает легкий и быстрый монтаж
- декоративная планка-нащельник, которая устанавливается с помощью заклепок в цвет забора и скрывает весь крепеж
- верхняя заглушка – планка, которая обеспечивает эффективное водоотведение от забора и продлевает срок его службы
- задняя опорная планка (по желанию) – монтируется на секции шириной от 2 метров и обеспечивает дополнительную жесткость конструкции

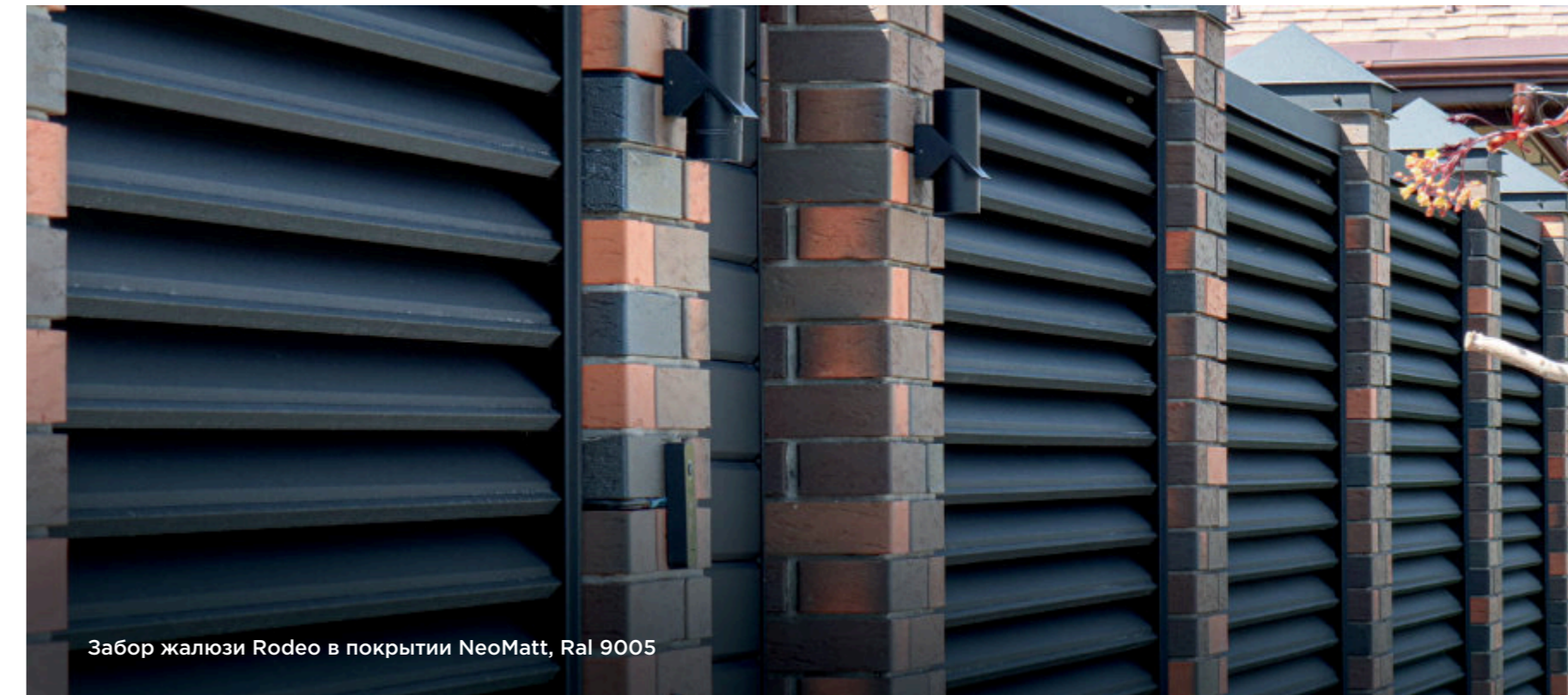

Забор жалюзи Rodeo в покрытии NeoMatt, Ral 9005

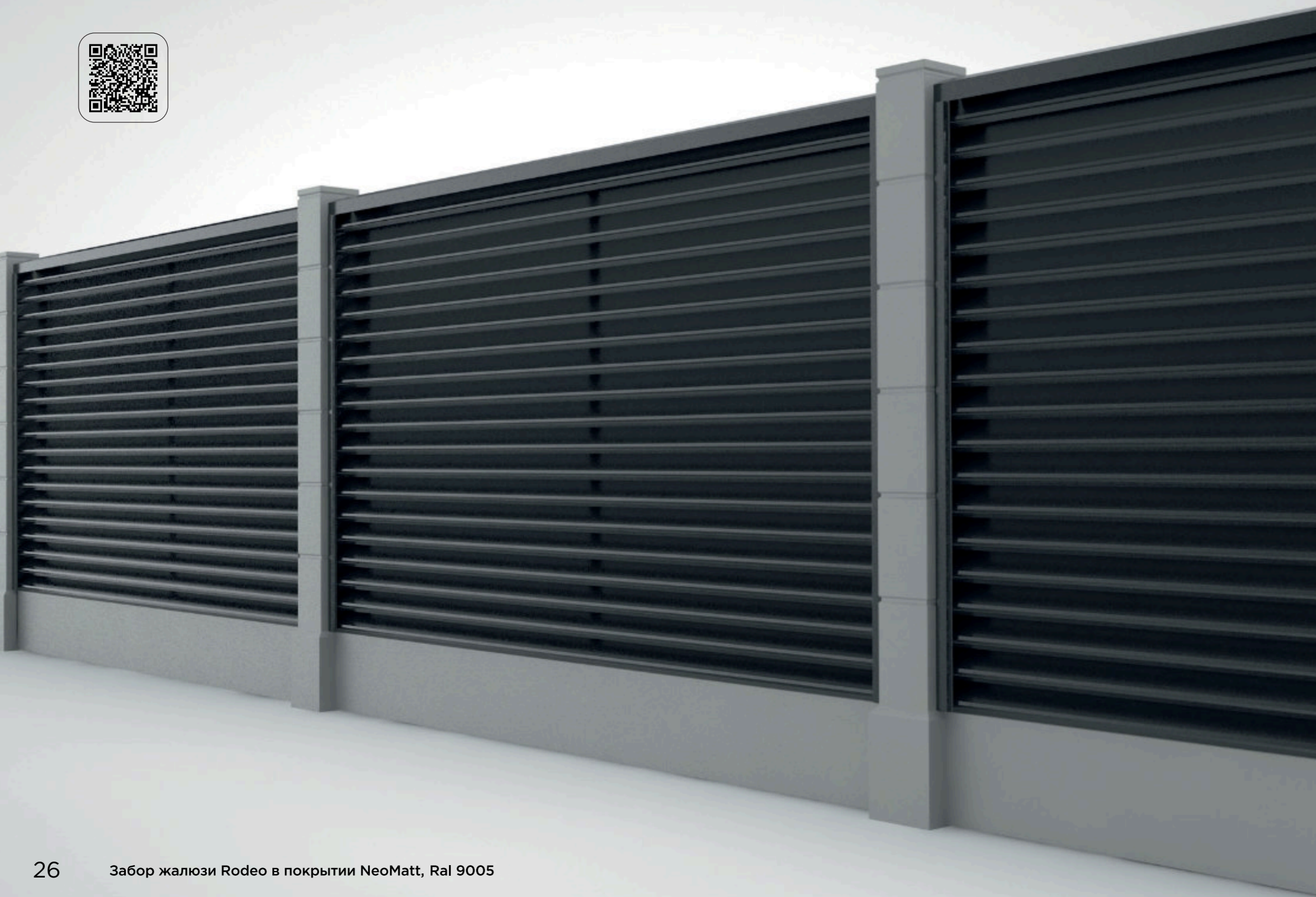

Забор жалюзи Rodeo

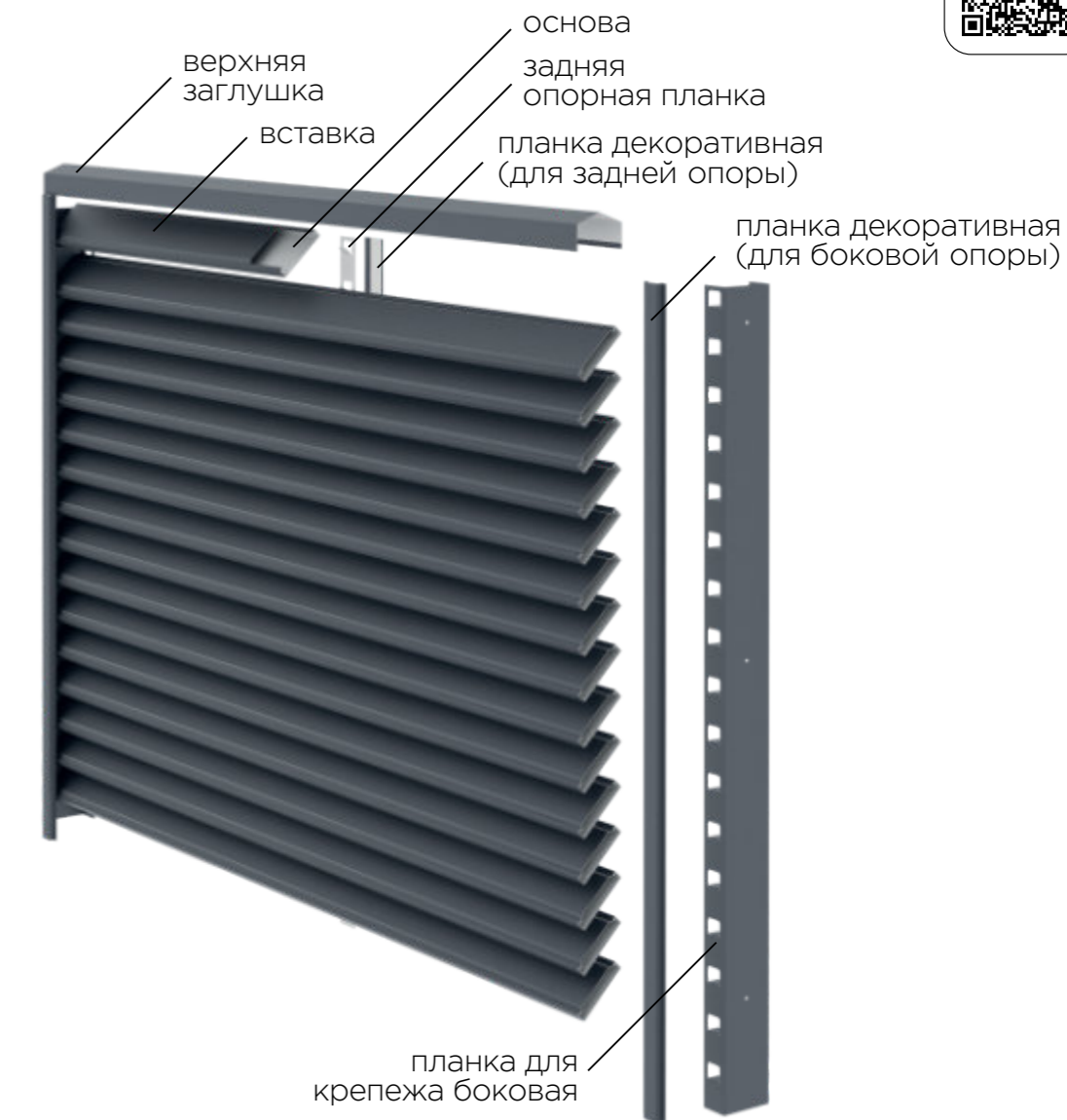

Ширина ламели: 125 (мм)
Толщина листа: 0.45-0.5 (мм)

Длина минимальная: 500 (мм)
Длина максимальная: 4000 (мм)



Забор жалюзи Blackout



Забор жалюзи Blackout- это секционное ограждение из оцинкованной стали с полимерным покрытием с возможностью заполнения секций жалюзи до 4м, что позволяет его использовать для длинных пролетов без дополнительных опорных элементов.



Забор жалюзи Blackout

- классические металлические ламели Z-образной формы, которые монтируются под углом 45 градусов
- боковые крепежные планки с готовыми точками крепления ламелей, что обеспечивает легкий и быстрый монтаж
- декоративная планка-нащельник, которая устанавливается с помощью заклепок в цвет забора и скрывает весь крепеж
- верхняя заглушка - планка, которая обеспечивает эффективное водоотведение от забора и продлевает срок его службы
- задняя опорная планка (по желанию) - монтируется на секции шириной от 2 метров и обеспечивает дополнительную жесткость конструкции



Забор жалюзи Blackout в покрытии NeoMatt, Ral 9005



Забор жалюзи Blackout

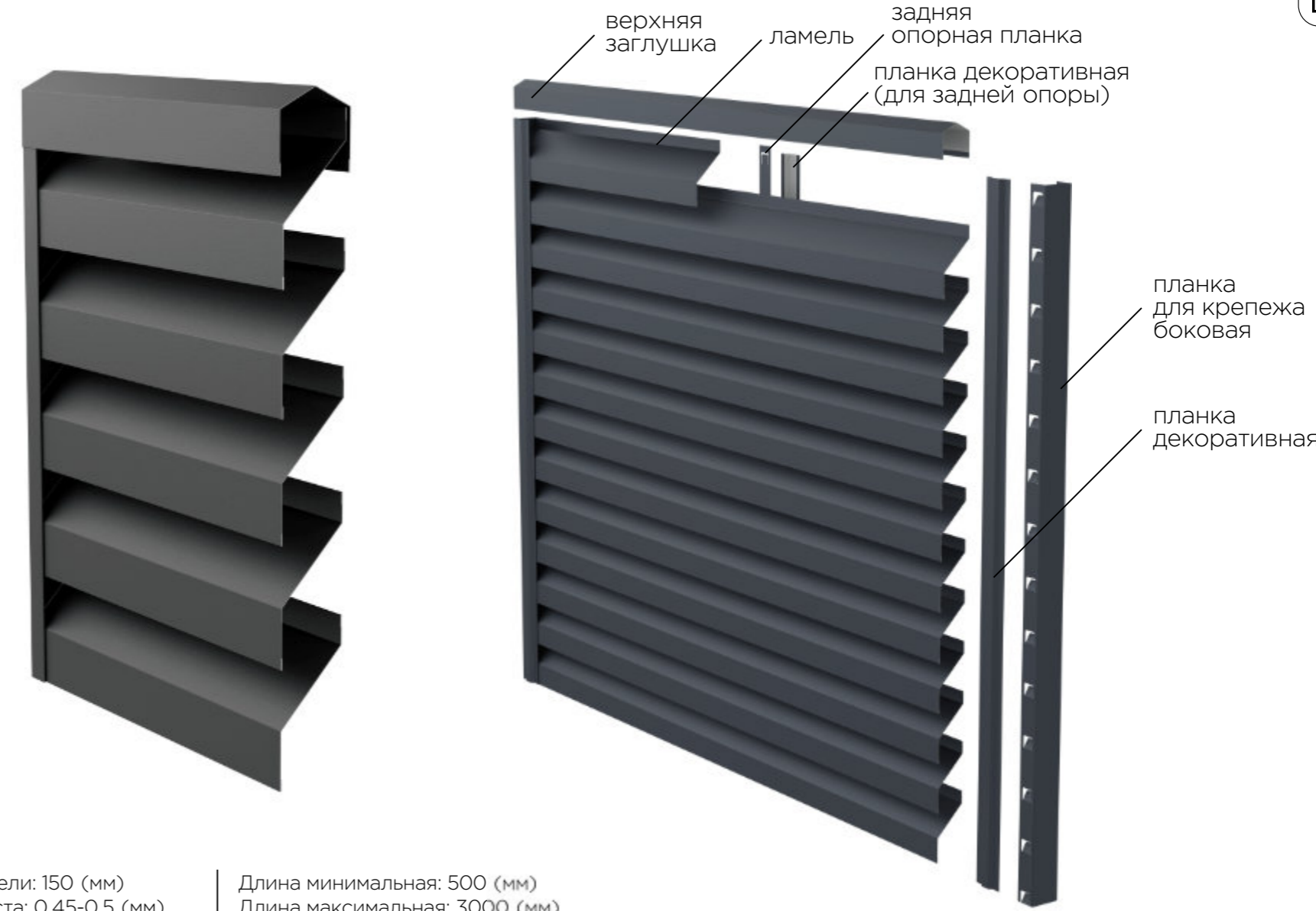

Ширина ламели: 150 (мм)
Толщина листа: 0.45-0.5 (мм)

Длина минимальная: 500 (мм)
Длина максимальная: 3000 (мм)





Забор жалюзи Derby



« — Забор жалюзи Derby – это стильное и практичное секционное ограждение из оцинкованной стали с полимерным покрытием. Завод Металлопрофиль предлагает большой выбор популярных фактур и цветов.

Derby – визуально «легкий» забор, состоящий из двухкомпонентных металлических ламелей, с возможностью выставить зазор между ними на свое усмотрение.

Благодаря зазорам между ламелями забор жалюзи пропускает воздух и свет. По надежности и долговечности не уступает глухим ограждениям. »

- Составляющие секции забора жалюзи Derby
- двухкомпонентные металлические ламели, состоящие из основы и вставки жалюзи.
- боковые крепежные планки с готовыми точками крепления ламелей, что обеспечивает легкий и быстрый монтаж.



Забор жалюзи Derby в покрытии NeoMatt, Ral 9005, Ral 9003



Забор жалюзи Derby



Ширина ламели: 125 (мм)
Толщина листа: 0.45-0.5 (мм)

Длина минимальная: 500 (мм)
Длина максимальная: 4000 (мм)





Забор жалюзи Derby Max



Derby Max – забор жалюзи с максимальной шириной секции 3 м, что позволяет его использовать для длинных пролетов. Представлен в большом количестве цветов. Также есть возможность дополнить ограждение декоративными вставками, что придаст ему неповторимый облик и выгодно выделит участок в общем ряду застройки.



Составляющие секции забора жалюзи Derby Max

- двухкомпонентные металлические ламели, состоящие из основы и вставки жалюзи
- боковые крепежные планки с готовыми точками крепления ламелей, что обеспечивает легкий и быстрый монтаж
- верхняя заглушка – планка, которая обеспечивает эффективное водоотведение от забора и продлевает срок его службы
- декоративная планка-нащельник, которая устанавливается с помощью заклепок в цвет забора и скрывает весь крепеж



Забор жалюзи Derby Max в покрытии NeoMatt, Ral 8017

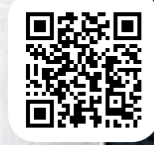

Забор жалюзи Derby Max

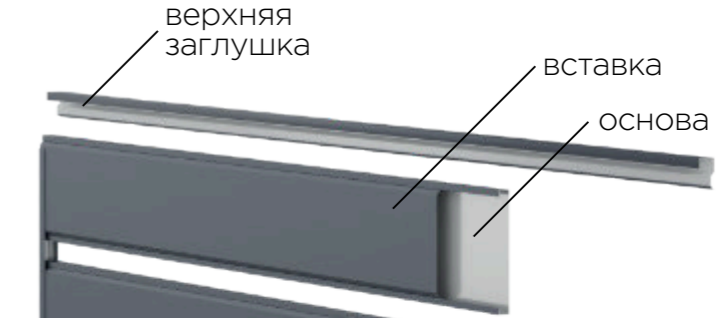

Ширина ламели: 200 (мм)
Толщина листа: 0.45-0.5 (мм)

Длина минимальная: 500 (мм)
Длина максимальная: 3000 (мм)

планка для крепежа боковая



Забор жалюзи Derby Max с декоративной вставкой

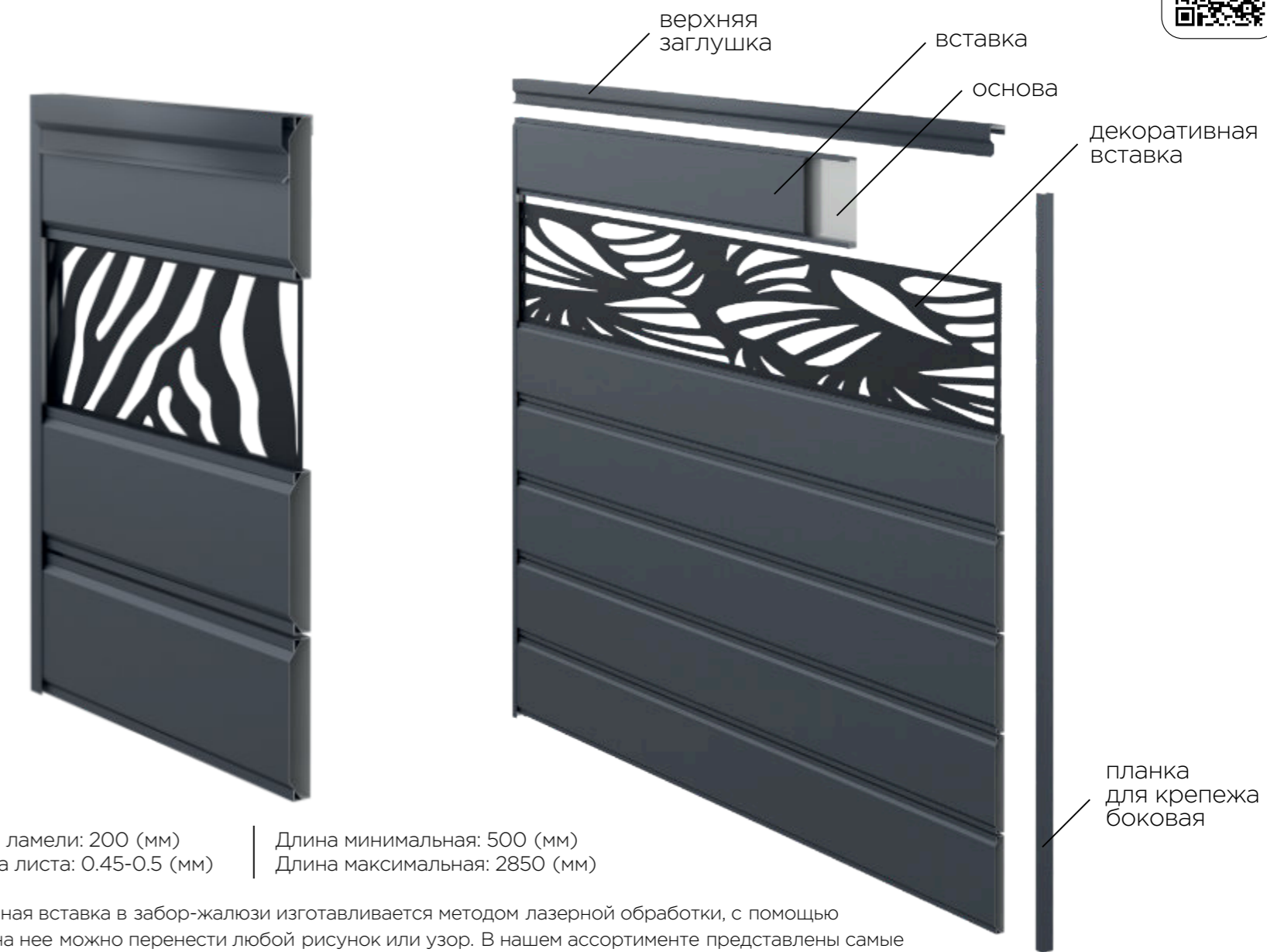

Ширина ламели: 200 (мм)
 Толщина листа: 0.45-0.5 (мм)

Длина минимальная: 500 (мм)
 Длина максимальная: 2850 (мм)

Декоративная вставка в забор-жалюзи изготавливается методом лазерной обработки, с помощью которого на нее можно перенести любой рисунок или узор. В нашем ассортименте представлены самые популярные варианты исполнения декоративных вставок для забора Derby Max: Зебра, Иллюзия, Kaleidoscope, Колос, Лес, Молния, Оригами, Пальма, Тополь.



Забор жалюзи Rancho



Забор жалюзи Rancho – это ограждение из оцинкованной стали с полимерным покрытием, дизайн которого вдохновлен изгородями классического американского ранчо.

Выпускается с ламелями в форме призмы с замкнутым контуром, что обеспечивает им максимально возможную жесткость. Возможно заполнение секций до 3 м без дополнительных опор и двусторонний окрас.



Составляющие секции забора жалюзи Rancho

- металлические ламели, выполненные в форме призмы
- боковые крепежные планки с готовыми точками крепления ламелей, что обеспечивает легкий и быстрый монтаж
- верхняя заглушка – планка, которая обеспечивает эффективное водоотведение от забора и продлевает срок его службы

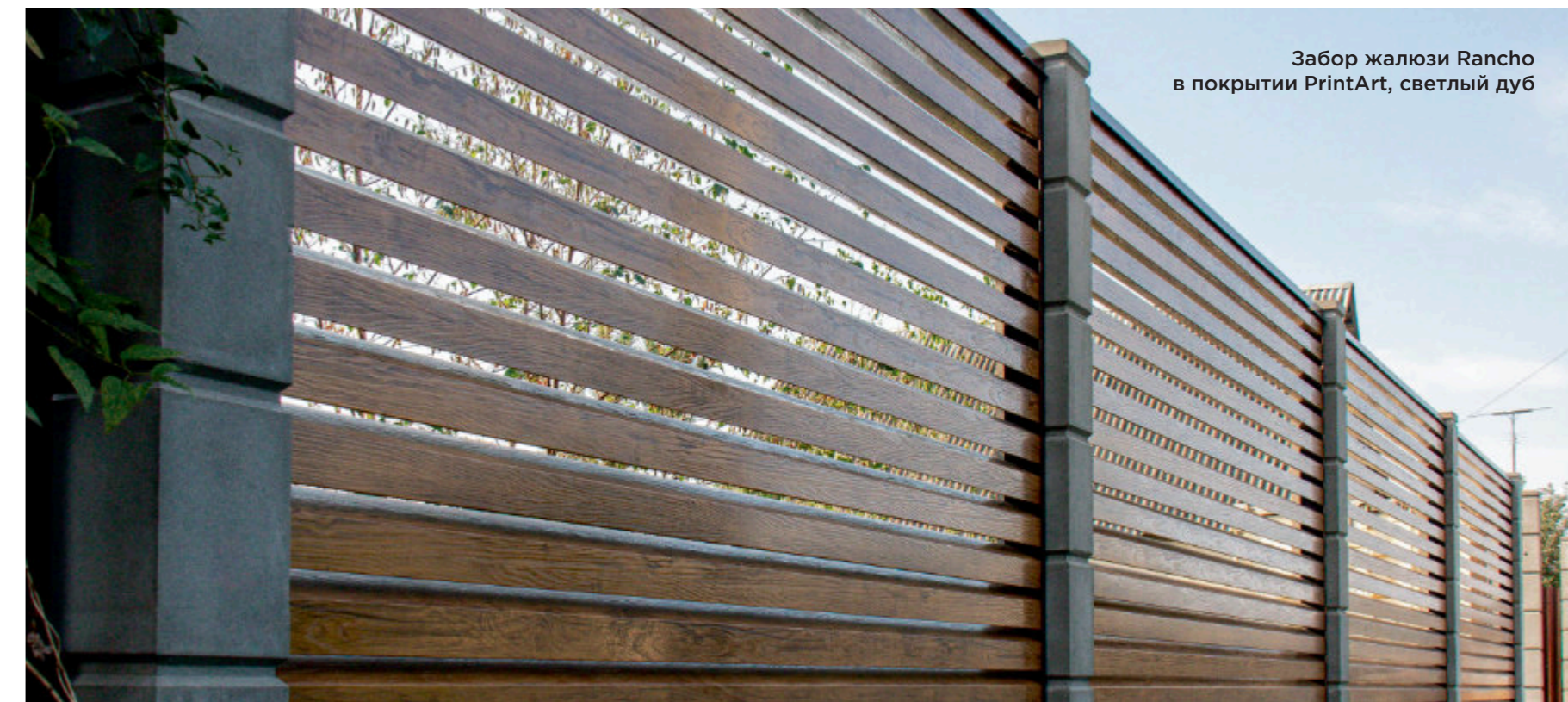

Забор жалюзи Rancho
в покрытии PrintArt, светлый дуб



Забор жалюзи Rancho

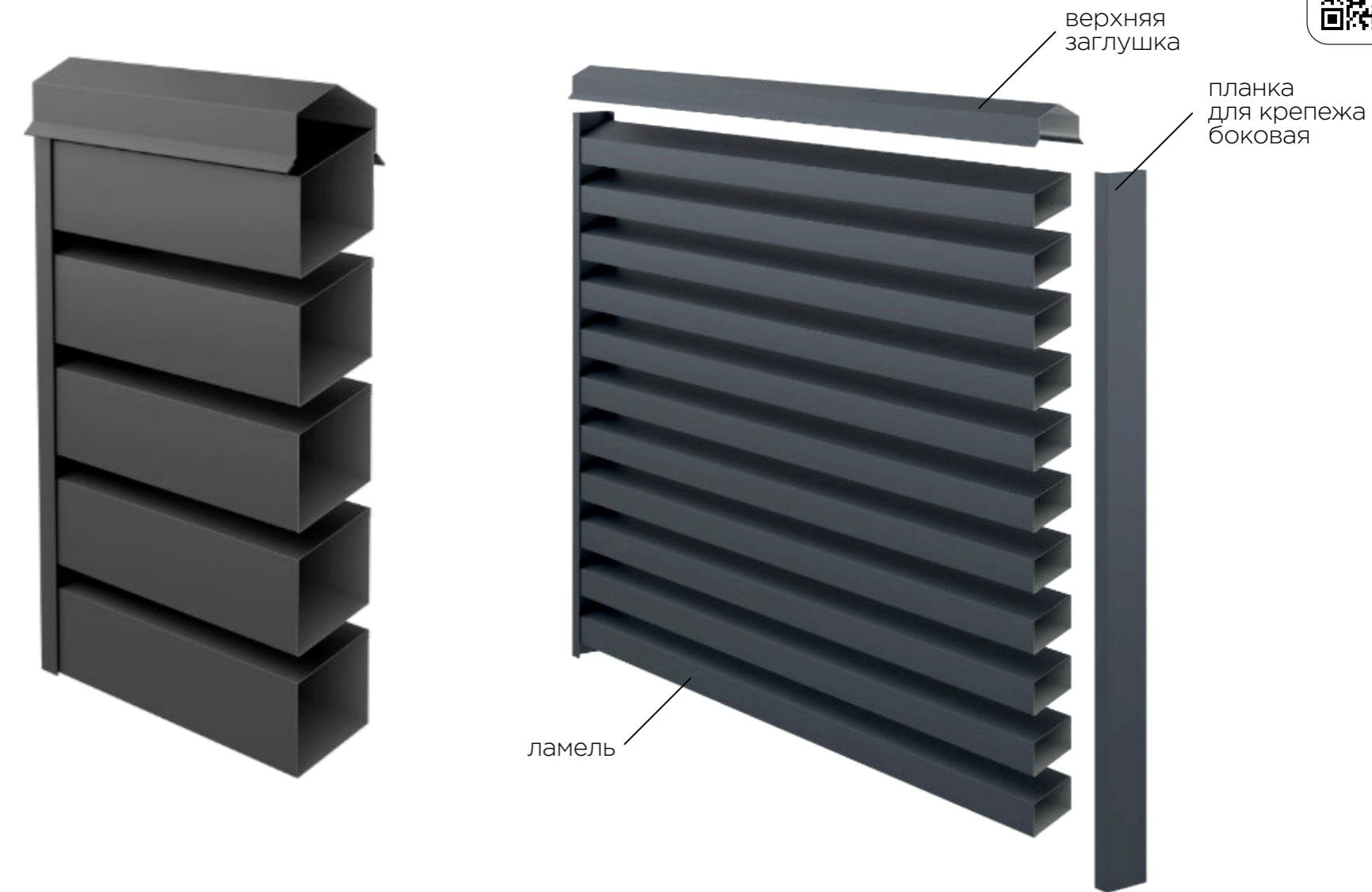

Ширина ламели: 90 (мм)
Толщина листа: 0.45-0.5 (мм)

Длина минимальная: 500 (мм)
Длина максимальная: 3000 (мм)

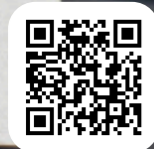



Забор жалюзи Rotang

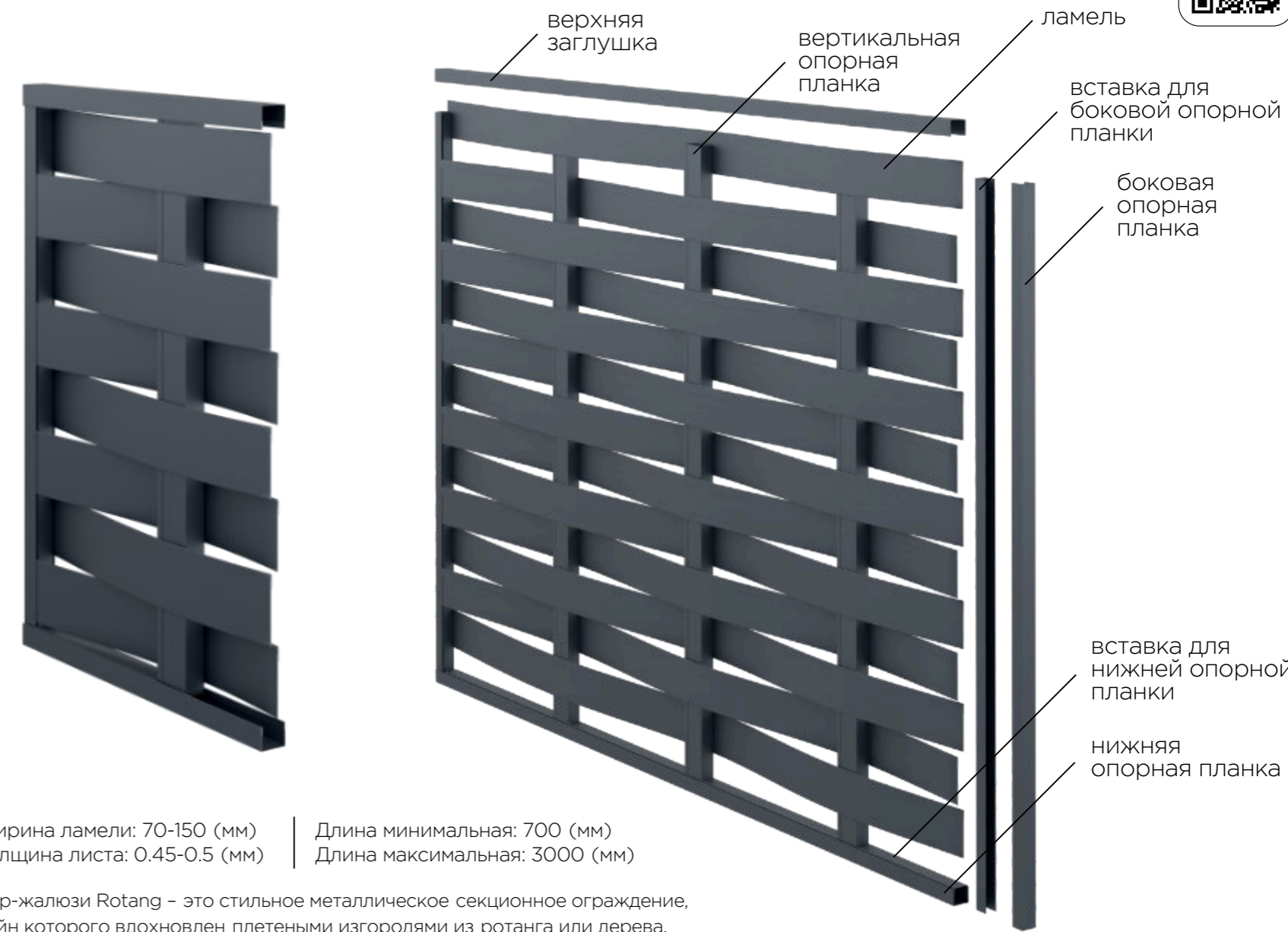

Ширина ламели: 70-150 (мм)
 Толщина листа: 0.45-0.5 (мм)

Длина минимальная: 700 (мм)
 Длина максимальная: 3000 (мм)

Забор-жалюзи Rotang – это стильное металлическое секционное ограждение, дизайн которого вдохновлен плетеными изгородями из ротанга или дерева.

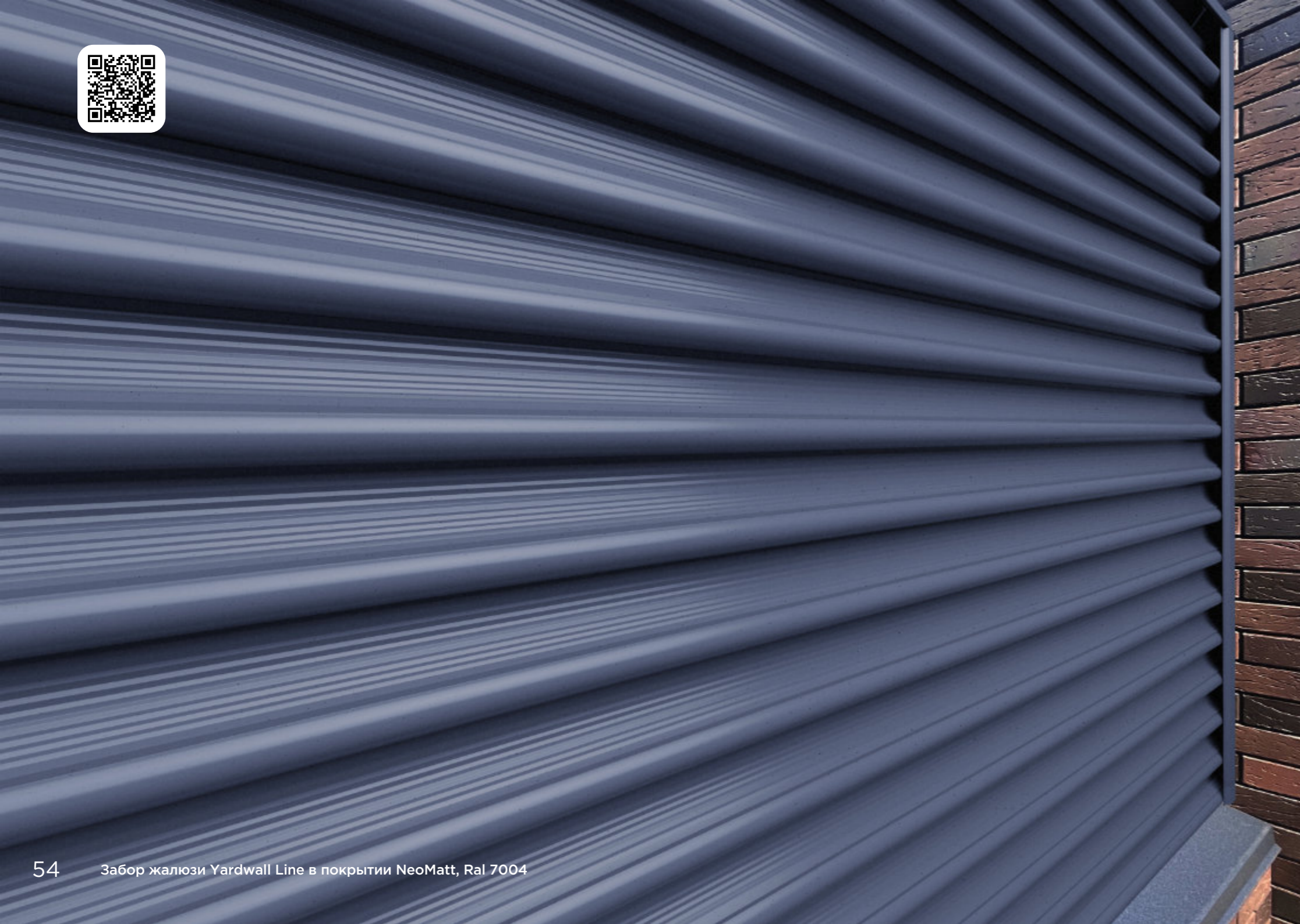

Забор жалюзи YardWall Line

НОВИНКА

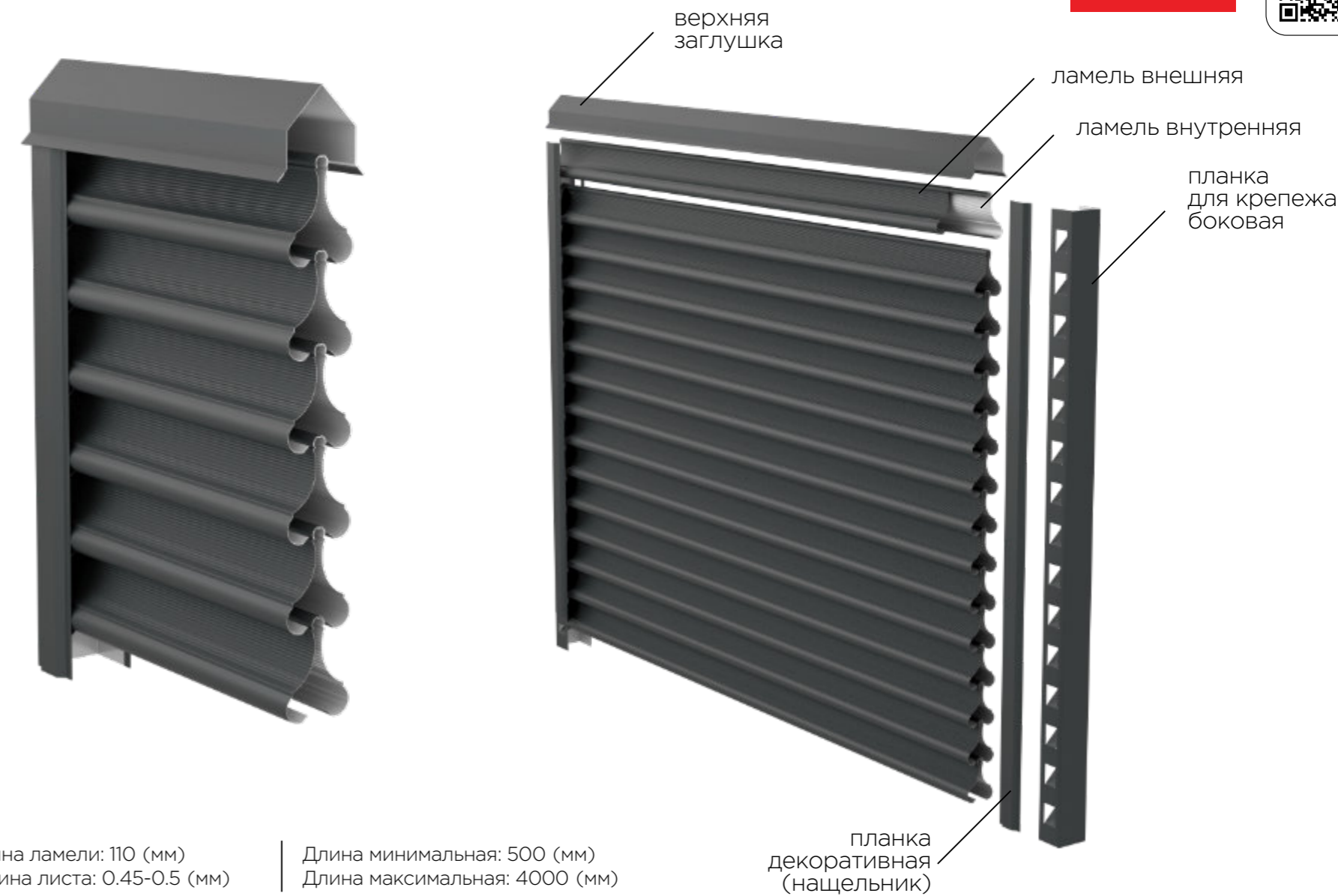

Ширина ламели: 110 (мм)
Толщина листа: 0.45-0.5 (мм)

Длина минимальная: 500 (мм)
Длина максимальная: 4000 (мм)

планка декоративная (нащельник)





Заборы из евроштакетника



Штакетник FREELINE



Штакетник LINE



3D штакетник



Штакетник

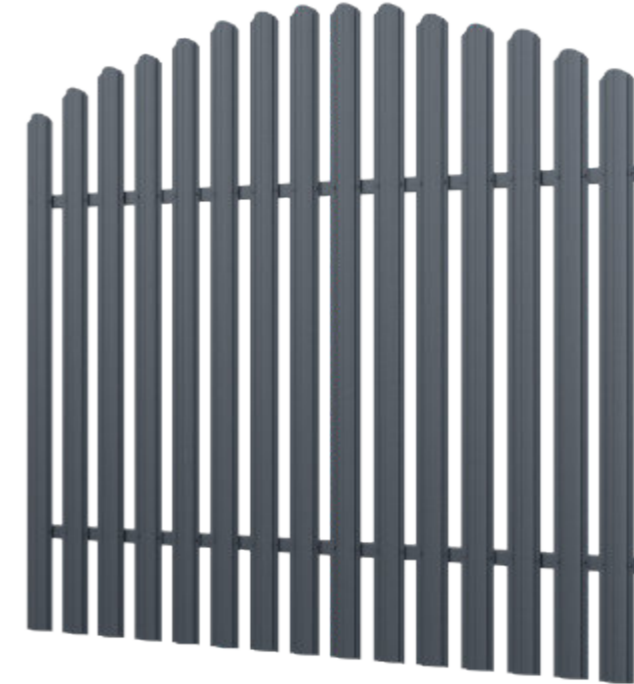

вертикальное
одностороннее
заполнение



вертикальное
двустороннее
заполнение



горизонтальное
заполнение

Варианты монтажа евроштакетника





Забор из штакетника



Забор из Штакетника сочетает в себе целый ряд преимуществ, среди которых главными являются прочность и долговечность. В продукции завода Металлопрофиль используется высококачественный металлопрокат, составляющий надежную стальную основу изделий, а защиту от коррозии обеспечивают слой цинка и специальное полимерное покрытие.

Общая ширина: 118 (мм)
Высота профиля: 18.6 (мм)

Длина минимальная: 500 (мм)
Длина максимальная: 2000 (мм)



Забор из штакетника в покрытии Полиэстер, Ral 7024





Забор из штакетника Line



Вместе с прочной и недорогой конструкцией Вы получаете презентабельное ограждение с привлекательным дизайном и эстетическим внешним видом. Демократичная цена также обуславливает высокий спрос на штакетник Line.

Общая ширина: 130 (мм)
Высота профиля: 19.5 (мм)

Длина минимальная: 500 (мм)
Длина максимальная: 3000 (мм)



Забор из штакетника Line в покрытии NeoMatt, Ral 8017







Забор из штакетника Freeline



Достаточно быстро устанавливается, имеет небольшой вес. Монтаж возможен за один день, а крепление планок производится легко, к примеру, с помощью заклёпок или саморезов.

Общая ширина: 128 (мм)
Высота профиля: 19.5 (мм)

Длина минимальная: 500 (мм)
Длина максимальная: 3000 (мм)



Забор из штакетника Freeline в покрытии Полиэстер, Ral 7024



Забор из 3D-штaketника



Среди всего разнообразия материалов, используемых в России для сооружения различных типов ограждений, горизонтальный 3D-штaketник все еще остается своего рода экзотикой. Однако спрос на такое необычное и эффектное заполнение для забора постоянно растет – по мере того, как покупателям открываются все достоинства 3D-Штaketника.

Общая ширина: 110 (мм)
Высота профиля: 20 (мм)

Длина минимальная: 500 (мм)
Длина максимальная: 3000 (мм)



Забор из 3D штaketника в покрытии Полиэстер, Ral 9003

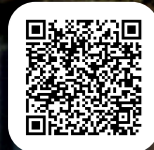



Заборы из профнастила



Профнастил
С-8



Профнастил
С-15 (А, В)



Профнастил
МП-10



Профнастил
С-21



Европрофиль
(классический, с прямым
срезом, фигурный)

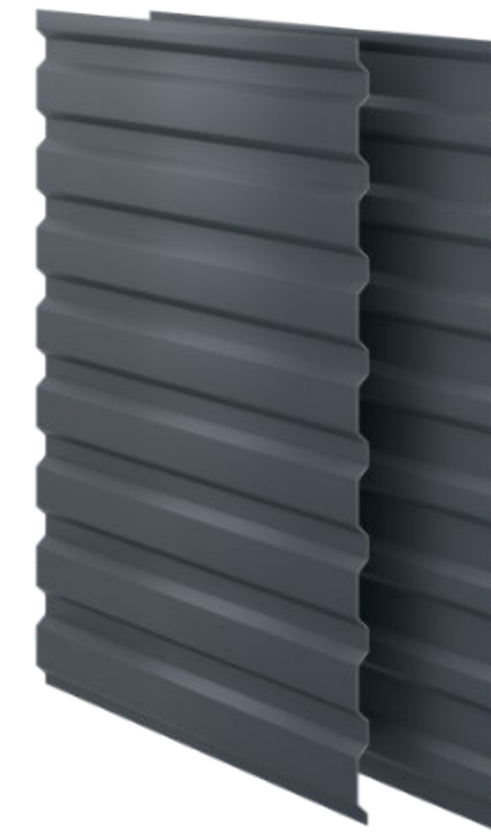

Профнастил
МП-20 (А, В)



Профнастил
Каскадный (А, В)

Заборы из профнастила





Забор из профлиста



Надежный профлист для забора производится из первоклассного стального проката, защищенного горячим цинкованием и современными полимерными покрытиями. Невысокая стоимость профлиста нередко становится решающим аргументом в пользу его покупки.

Общая ширина: 1150-1200 (мм)
Толщина листа: 0.4-0.7 (мм)

Длина минимальная: 500 (мм)
Длина максимальная: 12000 (мм)







Заборы из металлического сайдинга и софита



Металлосайдинг
Бревно



Металлосайдинг
Эльбрус



Металлосайдинг
Корабельная
доска



Софит
перфорированный
Эльбрус



Забор из металлического сайдинга в покрытии PrintArt, античный дуб



Сайдинг Софит Next

НОВИНКА

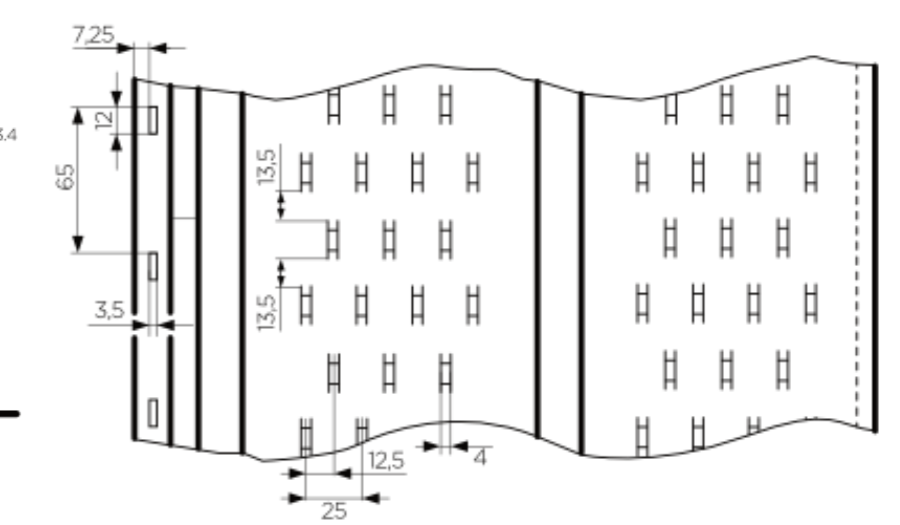
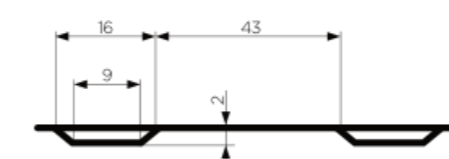
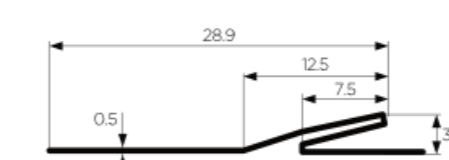
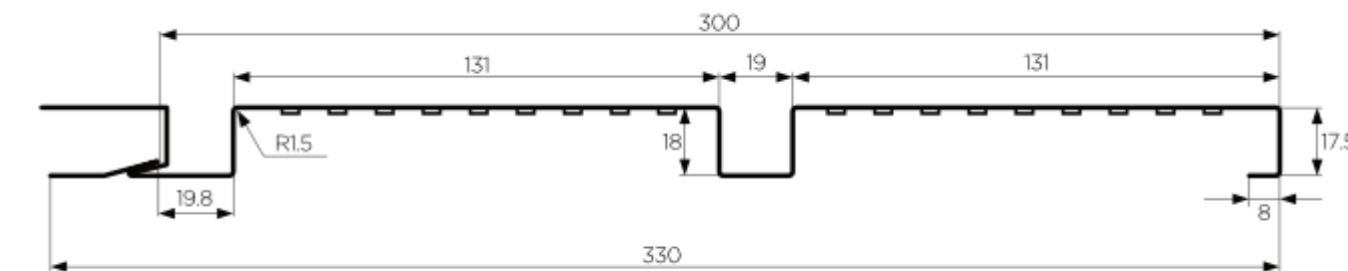

Общая ширина: 330 (мм)
Полезная ширина: 300 (мм)
Толщина листа: 0.5 (мм)

Высота профиля: 18 (мм)
Длина минимальная: 500 (мм)
Длина максимальная: 6000 (мм)





Металлический сайдинг Next

НОВИНКА

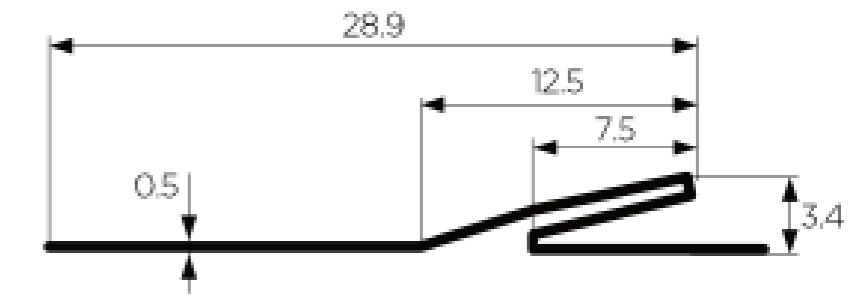
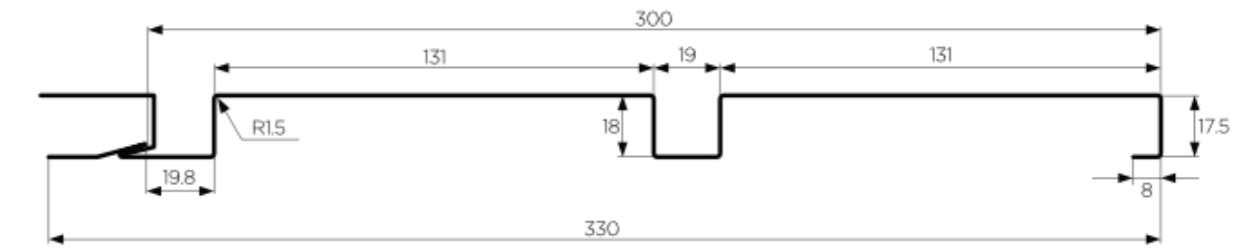

Общая ширина: 330 (мм)
 Полезная ширина: 300 (мм)
 Толщина листа: 0.5 (мм)

Высота профиля: 18 (мм)
 Длина минимальная: 500 (мм)
 Длина максимальная: 6000 (мм)



Калитки



Ворота распашные

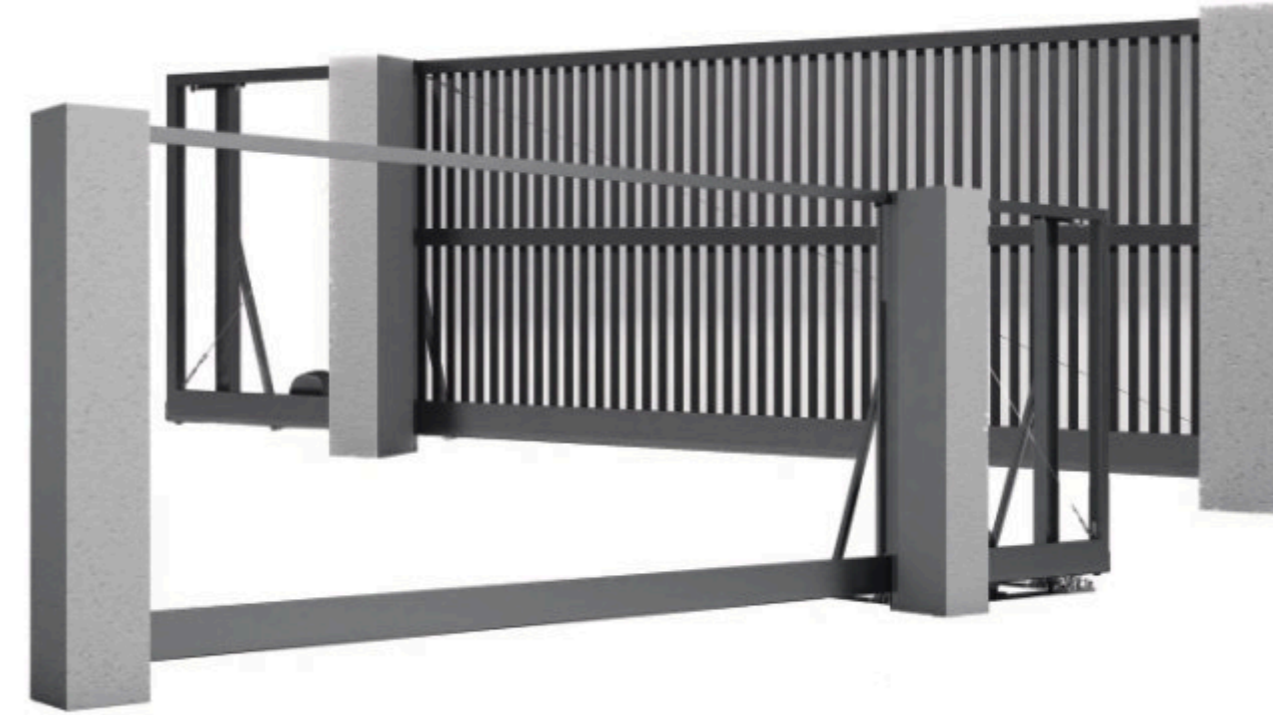

Ворота откатные



Автоматика





Ворота распашные, откатные. Калитки. Автоматика.



Конструкция ворот сочетает в себе надёжность и эффективность. Комплект для автоматических ворот включает все необходимые элементы. Монтаж воротной группы из них не составит никакой сложности. Вам потребуется лишь минимальный набор инструментов и крепежа.

Установка ворот возможна со встроенным и накладным монтажом заполнения. Конструкция допускает комбинирование различных материалов, что позволяет органично вписать дизайн ворот в общий экстерьер дома и участка



Распашные ворота из металлосайдинга Софит в покрытии Полиэстер, Ral 9003

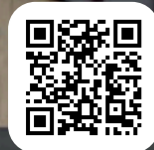



Бетонные столбы Docking



Бетонные столбы и цокольные плиты для всех видов заборов жалюзи - от завода Металлопрофиль.
*Комплектуется цокольной плитой в размерах 2850*90*310 (мм)*

Рядовой бетонный столб для заборов жалюзи

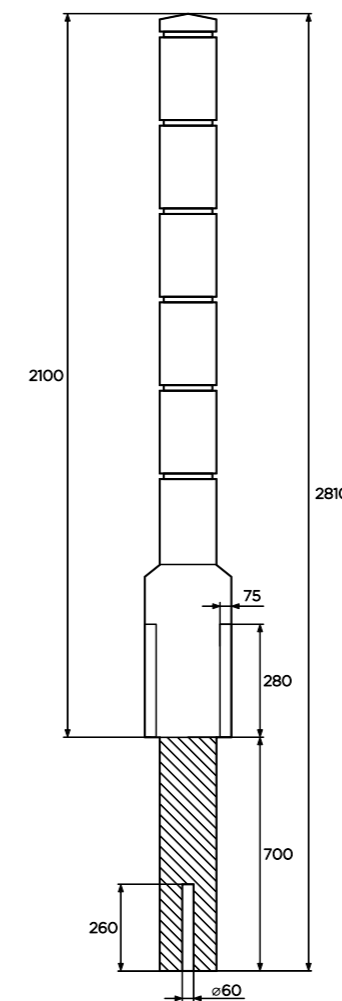
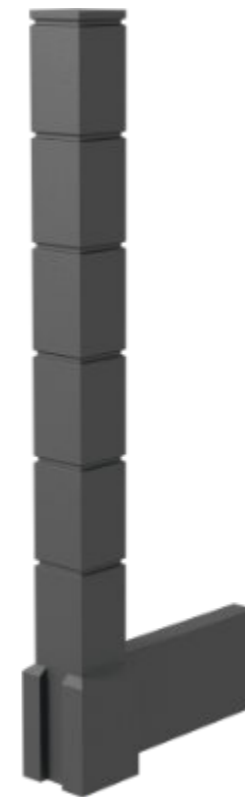

Размеры: 170*170*2810 (мм), рабочая высота 2100 (мм)

Угловой бетонный столб для заборов жалюзи

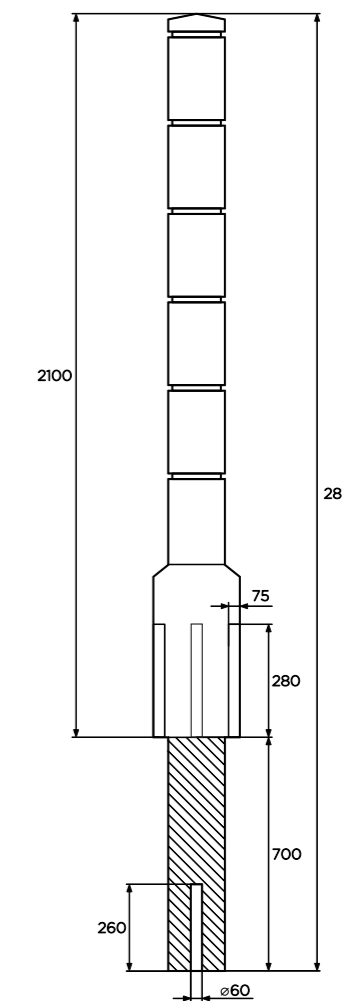
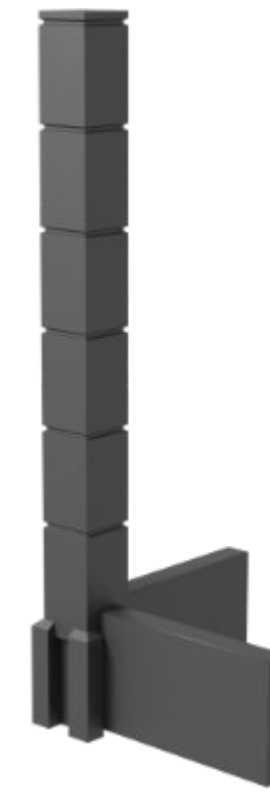

Размеры: 170*170*2810 (мм), рабочая высота 2100 (мм)

Цокольная плита

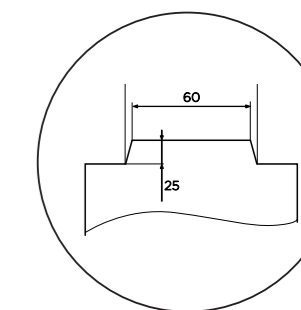
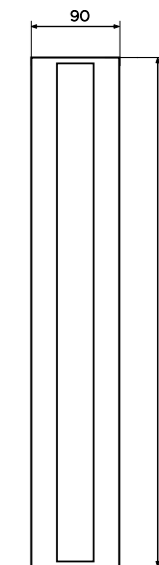

Размеры: 2850*90*310 (мм)

			ПОЛИЭСТЕР ГАРАНТ (0,5 мм)	ROOFTOP БАРХАТ (0,5 мм)	ПОЛИЭСТЕР (0,45 мм)	ПОЛИЭСТЕР (0,7 мм) - под заказ	ПОЛИЭСТЕР DUPLEX ДВУСТОРОННИЙ	НЕОМАТТ (0,45/0,5)	ПОЛИЭСТЕР LIGHT (0,45 мм)
RAL 1014	слоновая кость				+				
RAL 1015	светлая слоновая кость				+				
RAL 1018	цинково-желтый				+				
RAL 1035	перламутрово-бежевый				+				
RAL 2004	оранжевый				+				
RAL 3003	красный				+		+		
RAL 3005	красное вино	+			+			+	
RAL 3009	оксидно-красный				+				
RAL 3011	красно-коричневый				+				
RAL 3020	ярко-красный				+				
RAL 5002	ультрамарин				+				
RAL 5005	сигнально-синий				+				
RAL 5021	голубая вода				+				
RAL 5024	светло-голубой				+				
RAL 6002	зелёная листва				+				
RAL 6005	зеленый мох	+			+		+	+	
RAL 6019	фисташковый				+				
RAL 6029	зелёная мята				+				
RAL 7004	сигнально-серый				+				
RAL 7005	мышинный серый				+				
RAL 7016	антрацитово-серый			+					
RAL 7024	мокрый асфальт	+			+		+	+	+
RAL 8004	медно-коричневый							+	
RAL 8017	шоколад	+	+		+		+	+	+
RR32	тёмно-коричневый	+	+		+		+	+	
RAL 9002	бело-серый				+				
RAL 9003	сигнально-белый				+		+	+	+
RAL 9005	черный			+	+			+	
RAL 9006	светлый алюминий	+			+				

При производстве профилированных изделий и комплектующих материалов в качестве сырья используются холоднокатаная горячецинкованная сталь с полимерным покрытием (толщиной от 0,4 до 0,9 мм) ведущих российских производителей ПАО «Севсталь», ПАО «НЛМК», ПАО «ММК», ООО «ММК-Лысковский металлургический завод», ООО «Техностил колор премиум».

98 Данные цветовые решения могут служить лишь ориентиром. В связи с особенностями печати в полиграфии их нельзя считать эталоном и предъявлять претензии по несопадению цвета данной цветовой карты и цвета готового изделия. Рекомендуем Вам запросить у продавца образцы металла с покрытием интересующего Вас цвета.

НЕОМАТТ

ROOFTOP БАРХАТ

ПОЛИЭСТЕР

ROOFTOP DRAIN PU

ROOFTOP DRAIN PE MATTE



LIGHT WALNUT (СВЕТЛЫЙ ОРЕХ)

ANTIQUE OAK (АНТИЧНЫЙ ДУБ)

LIGHT OAK (СВЕТЛЫЙ ДУБ)

NUT TREE (ОРЕХОВОЕ ДЕРЕВО)

STONE (КАМЕНЬ)

ASH BRICK (ПЕПЕЛЬНЫЙ КИРПИЧ)

GOLDEN NUT (ЗОЛОТОЙ ОРЕХ)

GREY OAK (СЕРЫЙ ДУБ)

VINTAGE OAK (ВИНТАЖНЫЙ ДУБ)

ASH OAK (ПЕПЕЛЬНЫЙ ДУБ)





metprof.ru



zavodmetalloprofil



zavod_metalloprofil



Metalloprofil

8 (800) 500-8-800

звонок по России бесплатный

e-mail: metprof@metprof.ru

Данный рекламный материал не является публичной офертой

* Первое в Воронеже производство кровельных материалов из металла, профнастила, водосточных систем, металлосайдинга (по результатам маркетингового исследования фирмы «Знак»).