

Варианты комбинаций модульных скамеек SKM

Скамьи прекрасно комбинируются как отдельный элемент с остальными продуктами CONCRETIKA. Также модели скамеек SKM 110, SKM 150 и SKM 180 легко сочетаются между собой, создавая единую модульную систему различной длины и геометрии.

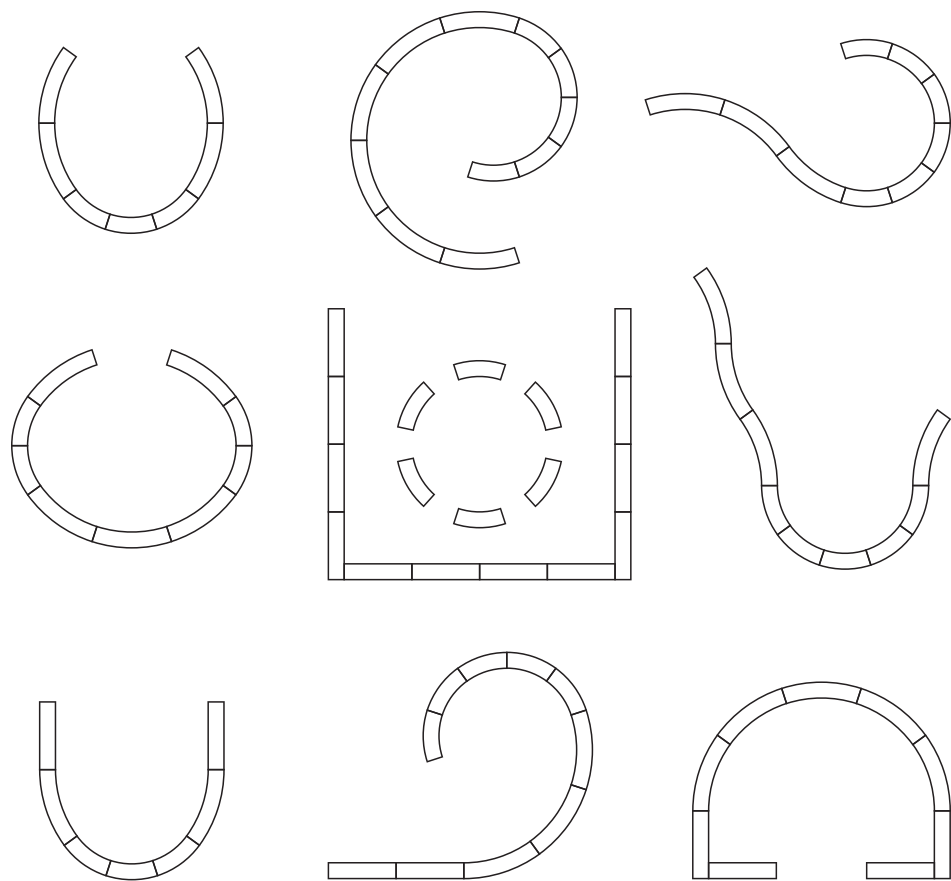

SKM 110

SKM 180

SKM 150

Инструкция по сборке скамьи прямой SKM 150

со спинкой и без спинки

В единой стилистике с чашами и подставками, мы производим скамьи из фибробетона для костровых зон и сада.

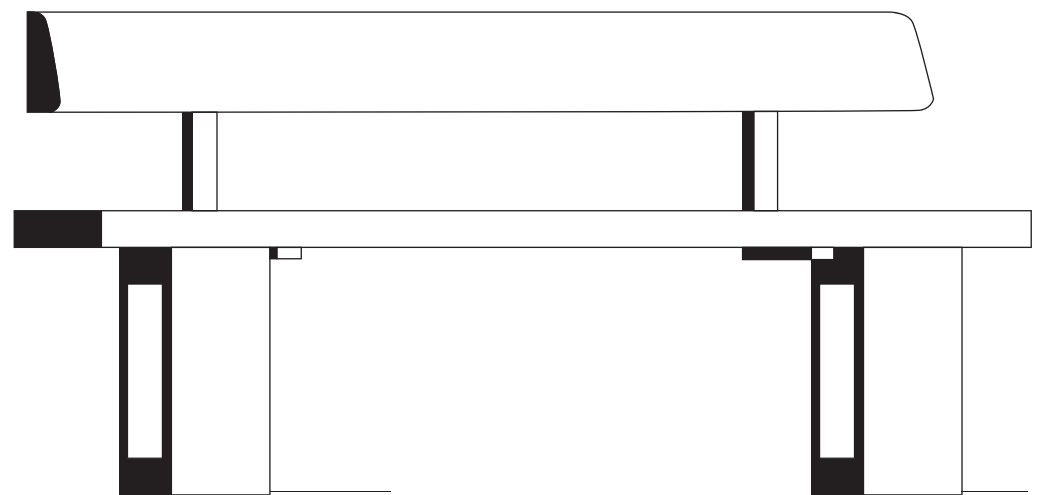

CONCRETIKA

Чугунные костровые чаши, аксессуары
и мебель для костровых зон

Комплектация без спинки

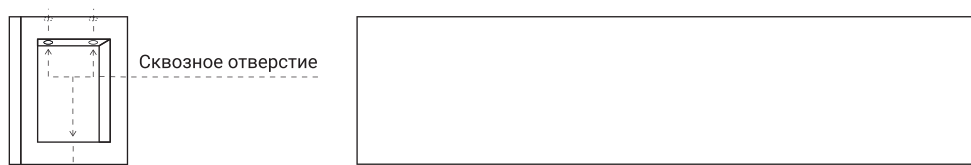

Опора бетонная — 2 шт.

Сиденье бетонное — 1 шт.



Винт М10 — 4 шт.



Шайба М10 — 4 шт.

Установка лавки

1

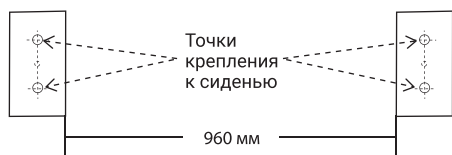

Шаг 1.

Подготовьте площадку для установки скамьи. Установите бетонные опоры на ровную поверхность в соответствии со схемой установки. Убедитесь, что опоры стоят ровно.

2

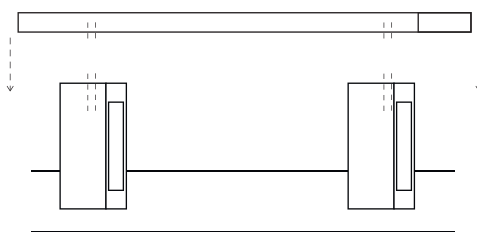

Шаг 2.

Установите сиденье на опоры так, чтобы совпали монтажные отверстия в опорах и сиденье. **ВНИМАНИЕ!** В связи с особенностями материала, сиденье тяжелое, установку осуществляют как минимум три физически крепких работника с соблюдением техники безопасности.

3

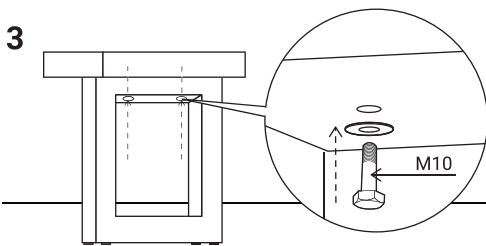

Шаг 3.

Закрепите сиденье к опорам с помощью винтов и шайб М10 (по 2 шт. на опору). **ВАЖНО!** Винты **НЕЛЬЗЯ** перетягивать, иначе бетон может треснуть, что не будет являться гарантийным случаем.

4

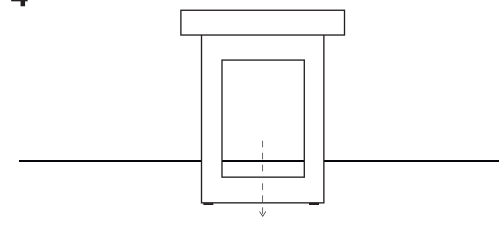

Шаг 4.

Убедитесь, что все крепления надежно затянуты, основание устойчиво. При необходимости закрепите скамью через нижние отверстия в опорах к площадке. Используйте винтовое крепление М10-М12 и усиленные шайбы (крепёж в комплект не входит и подбирается установщиками под ваш тип площадки). Скамья готова к использованию

Комплектация со спинкой

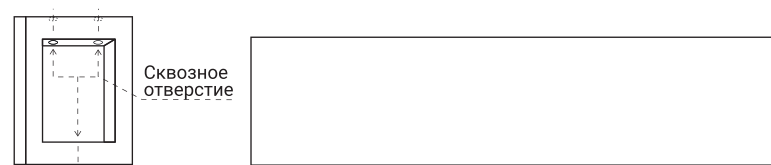

Опора бетонная — 2 шт.

Сиденье бетонное — 1 шт.

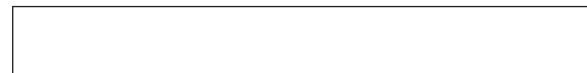

Спинка бетонная — 1 шт.

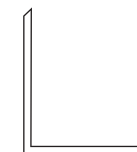

Кронштейн крепления спинки — 2 шт.



Винт М10 — 8 шт.



Шайба М10 — 8 шт.



Винт М6 — 4 шт.



Шайба М6 — 4 шт.

Установка спинки

1

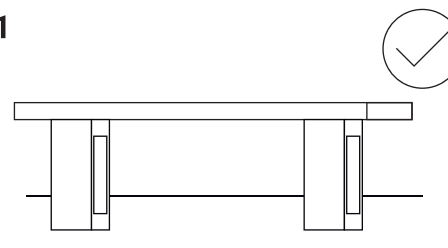

Шаг 1.

Надежно закрепите скамью через нижние отверстия в опорах к площадке. Используйте винтовое крепление М10-М12 и усиленные шайбы (крепёж в комплект не входит и подбирается установщиками под ваш тип площадки). Убедитесь, что все крепления надежно затянуты, основание устойчиво. Скамья готова к установке спинки.

2

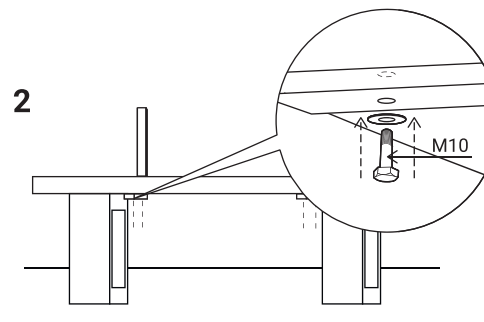

Шаг 2.

Закрепите кронштейны крепления спинки (2 шт.) к сиденью снизу с помощью винтов и шайб М10 (по 2 шт. на кронштейн), не затягивая винты до упора.

3

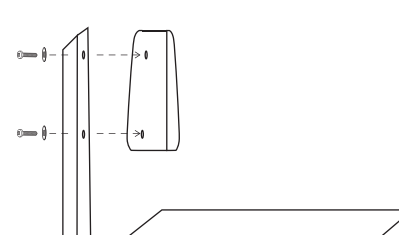

Шаг 3.

Закрепите спинку к кронштейнам с помощью винтов и шайб М6 (по 2 шт. на кронштейн). **ВНИМАНИЕ!** В связи с особенностями материала, спинка тяжелая, установку осуществляют как минимум три физически крепких работника с соблюдением техники безопасности.

4

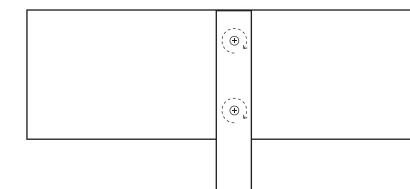

Шаг 4.

По очереди затяните все винты до упора. **ВАЖНО!** Винты **НЕЛЬЗЯ** перетягивать, иначе бетон может треснуть, что не будет являться гарантийным случаем. Проверьте надежность установки лавки и спинки. Скамья готова к использованию.